

# ***FM/MW/LW Compact Disc Player***

---

Operating Instructions \_\_\_\_\_ **GB**

Bedienungsanleitung \_\_\_\_\_ **DE**

Mode d'emploi \_\_\_\_\_ **FR**

Istruzioni per l'uso \_\_\_\_\_ **IT**

Gebruiksaanwijzing \_\_\_\_\_ **NL**

To cancel the demonstration (DEMO) display, see page 12.  
Zum Deaktivieren der Demo-Anzeige (DEMO) schlagen Sie bitte auf Seite 14 nach.  
Pour annuler la démonstration (DEMO), reportez-vous à la page 14.  
Per annullare la dimostrazione (DEMO), vedere pagina 14.  
Om de demonstratie (DEMO) te annuleren, zie pagina 13.



**Atrac AD**  
AUDIO DEVICE

***CDX-GT616U  
CDX-GT610U***

For installation and connections, see the supplied installation/connections manual.

**Warning if your car's ignition has no ACC position**

Be sure to set the Auto Off function (page 12). The unit will shut off completely and automatically in the set time after the unit is turned off, which prevents battery drain. If you do not set the Auto Off function, press and hold (OFF) until the display disappears each time you turn the ignition off.

**CLASS 1  
LASER PRODUCT**

This label is located on the bottom of the chassis.



**Disposal of Old Electrical & Electronic Equipment (Applicable in the European Union and other European countries with separate collection systems)**

This symbol on the product or on its packaging indicates that this product shall not be treated as household waste. Instead it shall be handed over to the applicable collection point for the recycling of electrical and electronic equipment. By ensuring this product is disposed of correctly, you will help prevent potential negative consequences for the environment and human health, which could otherwise be caused by inappropriate waste handling of this product. The recycling of materials will help to conserve natural resources. For more detailed information about recycling of this product, please contact your local Civic Office, your household waste disposal service or the shop where you purchased the product.

Applicable accessory: Remote commander



Manufactured under license from BBE Sound, Inc. Licensed by BBE Sound, Inc.

under one or more of the following US patents: 5510752, 5736897. BBE and BBE symbol are registered trademarks of BBE Sound, Inc. BBE MP (Minimized Polynomial Non-Linear Saturation) Process improves digitally compressed sound, such as MP3, by restoring and enhancing the harmonics lost through compression. BBE MP works by re-generating harmonics from the source material, effectively recovering warmth, details and nuance.

“WALKMAN” and “WALKMAN” logo are registered trademarks of Sony Corporation.



Microsoft, Windows Media, and the Windows logo are trademarks or registered trademarks of Microsoft

Corporation in the United States and/or other countries.

“ATRAC”, “ATRAC AD”, SonicStage and their logos are trademarks of Sony Corporation.

# Table of Contents

Welcome ! .....	4
-----------------	---

## Getting Started

Resetting the unit .....	4
Preparing the card remote commander .....	4
Setting the clock .....	4
Detaching the front panel .....	5
Attaching the front panel .....	5
Inserting the disc in the unit .....	5
Ejecting the disc .....	5

## Location of controls and basic operations

Main unit .....	6
Card remote commander RM-X151 .....	6

## CD

Display items .....	8
Repeat and shuffle play .....	8

## Radio

Storing and receiving stations .....	8
Storing automatically — BTM .....	8
Storing manually .....	8
Receiving the stored stations .....	8
Tuning automatically .....	8
RDS .....	9
Overview .....	9
Setting AF and TA .....	9
Selecting PTY .....	10
Setting CT .....	10

## USB devices

Playback USB devices .....	11
Display items .....	11
Listening to music on a Mass Storage Class type audio device .....	11
Listening to music on “Walkman” (ATRAC Audio Device) .....	11

## Other functions

Changing the sound settings .....	12
Adjusting the sound characteristics	
— BAL/FAD/SUB .....	12
Customizing the equalizer curve	
— EQ3 .....	12
Adjusting setup items — SET .....	12
Using optional equipment .....	13
CD/MD changer .....	13
Auxiliary audio equipment .....	13
Rotary commander RM-X4S .....	14

## Additional Information







Precautions .....	15
Notes on discs .....	15
About USB devices .....	16
Playback order of MP3/WMA/AAC files .....	16
About MP3 files .....	16
About WMA files .....	16
About AAC files .....	16
About ATRAC files .....	17
Maintenance .....	17
Removing the unit .....	18
Specifications .....	18
Troubleshooting .....	19
Error displays/Messages .....	20

## Welcome !

Thank you for purchasing this Sony Compact Disc Player. You can enjoy your drive with the following functions.

### • CD playback

You can play CD-DA (also containing CD TEXT\*), CD-R/CD-RW (MP3/WMA/AAC files also containing Multi Session (page 15)) and ATRAC CD (ATRAC3 and ATRAC3plus format (page 17)).

Type of discs	Label on the disc	
CD-DA		
MP3 WMA AAC ATRAC CD		
		

### • Radio reception

- You can store up to 6 stations per band (FM1, FM2, FM3, MW and LW).
- **BTM** (Best Tuning Memory): The unit selects strong signal stations and stores them.

### • RDS services

- You can use FM station with Radio Data System (RDS).

### • Sound adjustment

- **EQ3 stage2**: You can choose any one of 7 preset equalizer curves.
- **DSO** (Dynamic Soundstage Organizer): Creates a more ambient sound field, using virtual speaker synthesis, to enhance the sound of speakers, even if they are installed low in the door.
- **BBE MP**: Improves digitally compressed sound such as MP3.

### • Optional unit operation

- Various kinds of audio devices can be connected, and operated from the unit.
- **USB device**: A Mass Storage Class USB device or “Walkman” (ATRAC Audio Device) can be connected to the front USB terminal. For details on a usable devices, please refer to About USB Devices (page 16) or the Sony support website (page 21).
  - **Portable audio device**: A portable audio device can be connected to AUX input terminal at the rear of the unit.
  - **CD/MD changers**: CD/MD changers can be connected to the SONY BUS at the rear of the unit.

\* A CD TEXT disc is a CD-DA that includes information such as disc, artist and track name.

## Getting Started

### Resetting the unit

Before operating the unit for the first time, or after replacing the car battery or changing the connections, you must reset the unit.

Detach the front panel and press the RESET button with a pointed object, such as a ball-point pen.

RESET  
button



#### Note

Pressing the RESET button will erase the clock setting and some stored contents.

## Preparing the card remote commander

Before using the card remote commander for the first time, remove the insulation film.

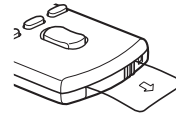

## Setting the clock

The clock uses a 24-hour digital indication.

- 1 Press and hold the select button.**  
The setup display appears.
- 2 Press the select button repeatedly until “CLOCK-ADJ” appears.**
- 3 Press (SEEK) +.**  
The hour indication flashes.
- 4 Rotate the volume control dial to set the hour and minute.**  
To move the digital indication, press (SEEK) -/+.
- 5 Press the select button.**  
The setup is complete and the clock starts.

To display the clock, press (DSPL). Press (DSPL) again to return to the previous display.

### With the card remote commander

In step 4, to set the hour and minute, press **↑** or **↓**.

### Tip

You can set the clock automatically with the RDS feature (page 10).

## Detaching the front panel

You can detach the front panel of this unit to prevent theft.

### Caution alarm

If you turn the ignition switch to the OFF position without detaching the front panel, the caution alarm will sound for a few seconds.

The alarm will only sound if the built-in amplifier is used.

- 1 Press **OFF**.  
The unit is turned off.
- 2 Press **OPEN**.  
The front panel is flipped down.
- 3 Slide the front panel to the right, then gently pull out the left end of the front panel.

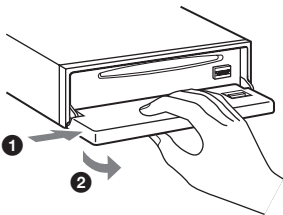

### Notes

- Do not drop or put excessive pressure on the front panel and display window.
- Do not subject the front panel to heat/high temperature or moisture. Avoid leaving it in a parked car or on a dashboard/rear tray.
- If the front panel is opened without turning off the switch during playback by a USB device, data may be damaged.

## Attaching the front panel

Place the hole **(A)** of the front panel onto the spindle **(B)** on the unit, then lightly push the left side in.

Press **SOURCE** on the unit (or insert a disc) to operate the unit.

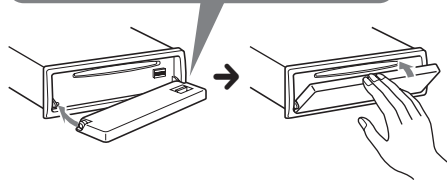
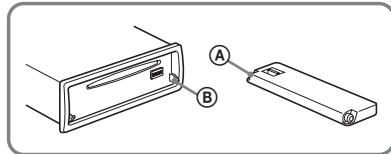

### Note

Do not put anything on the inner surface of the front panel.

## Inserting the disc in the unit

- 1 Press **OPEN**.
- 2 Insert the disc (label side up).

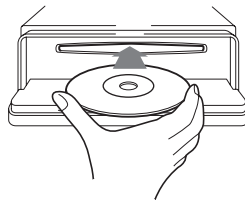

- 3 Close the front panel.  
Playback starts automatically.

## Ejecting the disc

- 1 Press **OPEN**.
- 2 Press **▲**.  
The disc is ejected.
- 3 Close the front panel.

# Location of controls and basic operations

## Main unit

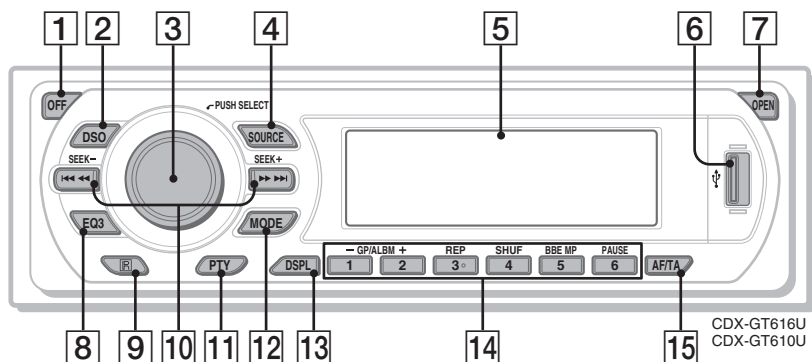

## Front panel removed

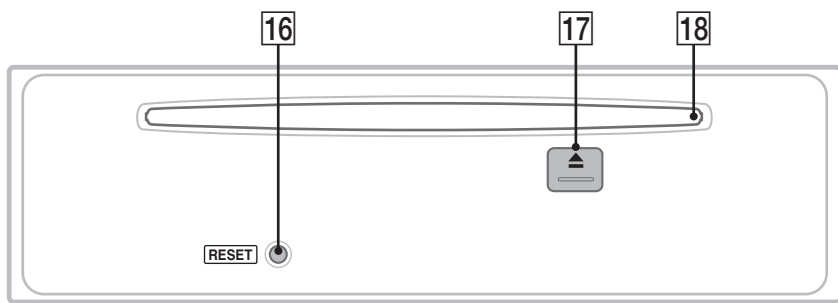

## Card remote commander RM-X151

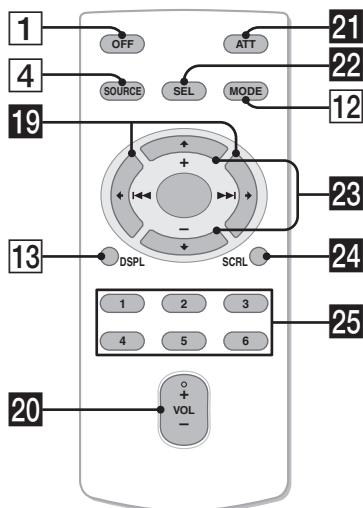

Refer to the pages listed for details. The corresponding buttons on the card remote commander control the same functions as those on the unit.

- 1 OFF button**  
To power off; stop the source.
- 2 DSO button 4**  
To select the DSO mode (1, 2, 3 or OFF).  
The larger the number, the more enhanced the effect.
- 3 Volume control dial/select button 12**  
To adjust volume (rotate); select setup items (press and rotate).
- 4 SOURCE button**  
To power on; change the source (Radio/CD/  
MD\*1/USB/AUX).
- 5 Display window**
- 6 USB terminal 11**  
To connect to the USB device.
- 7 OPEN button 5**

- 8 EQ3 (equalizer) button 12**  
To select an equalizer type (XPLOD, VOCAL, EDGE, CRUISE, SPACE, GRAVITY, CUSTOM or OFF).
- 9 Receptor for the card remote commander**
- 10 SEEK +/- buttons**  
CD/MD\*<sup>1</sup>/USB\*<sup>2</sup>.  
To skip tracks (press); skip tracks continuously (press, then press again within about 1 second and hold); reverse/fast-forward a track (press and hold).  
Radio:  
To tune in stations automatically (press); find a station manually (press and hold).
- 11 PTY (Program Type) button 10**  
To select PTY in RDS.
- 12 MODE button 8, 11, 13**  
To select the radio band (FM/MW/LW); select the unit\*<sup>3</sup>; select the play mode\*<sup>4</sup>.
- 13 DSPL (display) button 8, 9, 11**  
To change display items.
- 14 Number buttons**  
CD/MD\*<sup>1</sup>/USB\*<sup>2</sup>.  
**1** / **2**: **GP**\*<sup>5</sup>/**ALBM**\*<sup>6</sup> -/+  
To skip albums (press); skip albums continuously (press and hold).\*<sup>7</sup>  
**3**: **REP** 8, 11, 13  
**4**: **SHUF** 8, 11, 13  
**5**: **BBE MP**\*<sup>8</sup> 2  
To activate the BBE MP function, set "BBE MP-ON." To cancel, set "BBE MP-OFF."  
**6**: **PAUSE**\*<sup>8</sup>  
To pause playback. To cancel, press again.  
Radio:  
To receive stored stations (press); store stations (press and hold).
- 15 AF (Alternative Frequencies)/TA (Traffic Announcement) button 9**  
To set AF and TA in RDS.
- 16 RESET button 4**
- 17 ▲ (eject) button 5**  
To eject the disc.
- 18 Disc slot 5**  
To insert the disc.

The following buttons on the card remote commander have also different buttons/functions from the unit. Remove the insulation film before use (page 4).

- 19 ◀ (◀◀)/▶ (▶▶) buttons**  
To control CD/radio/MD/USB, the same as **SEEK** -/+ on the unit.
- 20 VOL (volume) +/- button**  
To adjust volume.
- 21 ATT (attenuate) button**  
To attenuate the sound. To cancel, press again.
- 22 SEL (select) button**  
The same as the select button on the unit.
- 23 ↑ (+)/↓ (-) buttons**  
To control CD, the same as **1** / **2** (GP/ALBM -/+) on the unit.
- 24 SCRL (scroll) button 8, 11**  
To scroll the display item.
- 25 Number buttons**  
To receive stored stations (press); store stations (press and hold).

\*1 When an MD changer is connected.

\*2 When a USB device is connected.

\*3 When a CD/MD changer is connected.

\*4 When an ATRAC Audio Device is connected.

\*5 When an ATRAC CD is played.

\*6 When an MP3/WMA/AAC is played.

\*7 If the changer/USB is connected, the operation is different, see page 13.

\*8 When playing back on this unit and a USB device.

#### Notes

- When ejecting/inserting a disc, keep any USB devices disconnected to avoid damage to the disc.
- If the unit is turned off and the display disappears, it cannot be operated with the card remote commander unless **SOURCE** on the unit is pressed, or a disc is inserted to activate the unit first.

#### Tip

For details on how to replace the battery, see "Replacing the lithium battery of the card remote commander" on page 17.

#### About USB cap

When not using the USB terminal (**16**), use the supplied USB cap to prevent dust or dirt entering. Keep the USB cap out of the reach of children to prevent accidental swallowing.

## CD

For details on selecting a CD/MD changer, see page 13.

### Display items

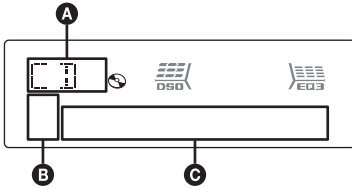

- A** Source
- B** ATRAC/WMA/MP3/AAC indication
- C** Track number/Elapsed playing time, Disc/artist name, Album/group number\*, Album/group name, Track name, Text information, Clock

\* Album/group number is displayed only when the album/group is changed.

To change display items **C**, press **(DSPL)**; scroll display items **C**, press **(SCRL)** on the card remote commander or set "A.SCRL-ON" (page 13).

#### Tip

Displayed items will differ, depending on the disc type, recorded format and settings. For details on MP3/WMA/AAC, see page 16; ATRAC CD, see page 17.

### Repeat and shuffle play

- 1 During playback, press **(3)** (REP) or **(4)** (SHUF) repeatedly until the desired setting appears.

Select	To play
<b>↶ TRACK</b>	track repeatedly.
<b>↶ ALBUM*1</b>	album repeatedly.
<b>↶ GROUP*2</b>	group repeatedly.
<b>SHUF ALBUM*1</b>	album in random order.
<b>SHUF GROUP*2</b>	group in random order.
<b>SHUF DISC</b>	disc in random order.

\*1 When an MP3/WMA/AAC is played.

\*2 When an ATRAC CD is played.

To return to normal play mode, select "↶ OFF" or "SHUF OFF."

## Radio

### Storing and receiving stations

#### Caution

When tuning in stations while driving, use Best Tuning Memory (BTM) to prevent an accident.

#### Storing automatically — BTM

- 1 Press **(SOURCE)** repeatedly until "TUNER" appears.

To change the band, press **(MODE)** repeatedly. You can select from FM1, FM2, FM3, MW or LW.

- 2 Press and hold the select button.

The setup display appears.

- 3 Press the select button repeatedly until "BTM" appears.

- 4 Press **(SEEK) +**.

The unit stores stations in order of frequency on the number buttons.

A beep sounds when the setting is stored.

#### Storing manually

- 1 While receiving the station that you want to store, press and hold a number button **(1)** to **(6)** until "MEM" appears.

The number button indication appears in the display.

#### Note

If you try to store another station on the same number button, the previously stored station will be replaced.

#### Tip

When a RDS station is stored, the AF/TA setting is also stored (page 9).

#### Receiving the stored stations

- 1 Select the band, then press a number button **(1)** to **(6)**.

#### Tuning automatically

- 1 Select the band, then press **(SEEK) -/+** to search for the station.

Scanning stops when the unit receives a station. Repeat this procedure until the desired station is received.



### Tip

If you know the frequency of the station you want to listen to, press and hold (SEEK) +/- to locate the approximate frequency, then press (SEEK) +/- repeatedly to fine adjust to the desired frequency (manual tuning).

## RDS

### Overview

FM stations with Radio Data System (RDS) service send inaudible digital information along with the regular radio program signal.

### Display items

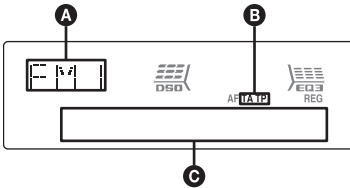

- A** Radio band, Function
- B** TA/TP\*<sup>1</sup>
- C** Frequency\*<sup>2</sup> (Program service name), Preset number, Clock, RDS data

\*<sup>1</sup> "TA" flashes during traffic information. "TP" lights up while such a station is received.

\*<sup>2</sup> While receiving the RDS station, "\*" is displayed on the left of the frequency indication.

To change display items **C**, press (DSPL).

### RDS services

This unit automatically provides RDS services as follows:

#### AF (Alternative Frequencies)

Selects and retunes the station with the strongest signal in a network. By using this function, you can continuously listen to the same program during a long-distance drive without having to retune the same station manually.

#### TA (Traffic Announcement)/TP (Traffic Program)

Provides current traffic information/programs. Any information/program received, will interrupt the currently selected source.

#### PTY (Program Types)

Displays the currently received program type. Also searches your selected program type.

#### CT (Clock Time)

The CT data from the RDS transmission sets the clock.

### Notes

- Depending on the country/region, not all RDS functions may be available.
- RDS will not work if the signal strength is too weak, or if the station you are tuned to is not transmitting RDS data.

## Setting AF and TA

**1** Press (AF/TA) repeatedly until the desired setting appears.

Select	To
AF-ON	activate AF and deactivate TA.
TA-ON	activate TA and deactivate AF.
AF, TA-ON	activate both AF and TA.
AF, TA-OFF	deactivate both AF and TA.

## Storing RDS stations with the AF and TA setting

You can preset RDS stations along with the AF/TA setting. If you use the BTM function, only RDS stations are stored with the same AF/TA setting.

If you preset manually, you can preset both RDS and non-RDS stations with the AF/TA setting for each.

**1** Set AF/TA, then store the station with BTM or manually.

## Presetting the volume of traffic announcements

You can preset the volume level of the traffic announcements so as to not miss hearing them.

**1** Rotate the volume control dial to adjust the volume level.

**2** Press and hold (AF/TA) until "TA" appears.

## Receiving emergency announcements

With AF or TA on, the emergency announcements will automatically interrupt the currently selected source.

continue to next page →

## Staying with one regional program — REG

When the AF function is on: this unit's factory setting restricts reception to a specific region, so you will not be switched to another regional station with a stronger frequency.

If you leave this regional program's reception area, set "REG-OFF" in setup during FM reception (page 13).

### Note

*This function does not work in the UK and in some other areas.*

## Local Link function (UK only)

This function enables you to select other local stations in the area, even if they are not stored on your number buttons.

- 1 During FM reception, press a number button (① to ⑥) on which a local station is stored.
- 2 Within 5 seconds, press again a number button of the local station.  
Repeat this procedure until the local station is received.

## Selecting PTY

- 1 Press **(PTY)** during FM reception.



The current program type name appears if the station is transmitting PTY data.

- 2 Press **(PTY)** repeatedly until the desired program type appears.

- 3 Press **(SEEK) -/+**.

The unit starts to search for a station broadcasting the selected program type.

## Type of programs

**NEWS** (News), **AFFAIRS** (Current Affairs), **INFO** (Information), **SPORT** (Sports), **EDUCATE** (Education), **DRAMA** (Drama), **CULTURE** (Culture), **SCIENCE** (Science), **VARIED** (Varied), **POP M** (Popular Music), **ROCK M** (Rock Music), **EASY M** (Easy Listening), **LIGHT M** (Light Classical), **CLASSICS** (Classical), **OTHER M** (Other Music Type), **WEATHER** (Weather), **FINANCE** (Finance), **CHILDREN** (Children's Programs), **SOCIAL A** (Social Affairs), **RELIGION** (Religion), **PHONE IN** (Phone In), **TRAVEL** (Travel), **LEISURE** (Leisure), **JAZZ** (Jazz Music), **COUNTRY** (Country Music), **NATION M** (National Music), **OLDIES** (Oldies Music), **FOLK M** (Folk Music), **DOCUMENT** (Documentary)

### Note

*You cannot use this function in countries/regions where no PTY data is available.*

## Setting CT

- 1 Set "CT-ON" in setup (page 12).

### Notes

- The CT function may not work even though an RDS station is being received.
- There might be a difference between the time set by the CT function and the actual time.

## USB devices

### Playback USB devices

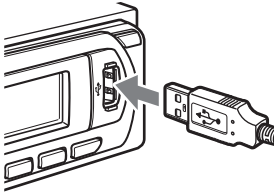

#### 1 Connect the USB device to the USB terminal.

Playback starts.

If a USB device is already connected, press **(SOURCE)** repeatedly until “USB” appears, to start playback.

Press **(OFF)** to stop playback.

#### Notes

- Before removing a USB device, be sure to stop playback first. If you remove your USB device during playback, data in the USB device may be damaged.
- Do not use USB devices so large or heavy that they may fall down due to vibration, or cause a loose connection.
- If you open the front panel of the unit during playback of the USB device, USB data may be damaged.

### Display items

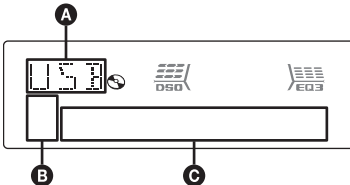

- A** ATRAC Audio Device: ALB, ART, PLY  
Mass Storage Class: USB
- B** ATRAC/WMA/MP3/AAC indication
- C** Track/Album/Artist/Playlist number, Track/Album/Artist/Playlist name, Elapsed playing time, Clock.

To change display items **C**, press **(DSPL)**; scroll display items **C**, press **(SCRL)** on the card remote commander or set “A.SCRL-ON” (page 13).

#### Tip

Displayed items will differ, depending on the recorded format and settings. For details on MP3/WMA/AAC, see page 16; ATRAC CD, see page 17.

#### Note

The display differs depending on the Mass Storage Class type USB device, and ATRAC Audio Device.

### Listening to music on a Mass Storage Class type audio device

#### Repeat and shuffle play

- 1 During playback, press **(3)** (REP) or **(4)** (SHUF) repeatedly until the desired setting appears.

Select	To play
<b>⇐ TRACK</b>	track repeatedly.
<b>⇐ ALBUM</b>	album repeatedly.
<b>SHUF ALBUM</b>	album in random order.
<b>SHUF DEVICE</b>	device in random order.

To return to normal play mode, select “⇐ OFF” or “SHUF OFF”.

### Listening to music on “Walkman” (ATRAC Audio Device)

- 1 During playback, press **(MODE)** repeatedly until the desired setting appears.

The item changes as follows:

**ALB** (Album) → **ART** (Artist) → **PLY** (Playlist)

#### Repeat and shuffle play

- 1 During playback, press **(3)** (REP) or **(4)** (SHUF) repeatedly until the desired setting appears.

Select	To play
<b>⇐ TRACK</b>	track repeatedly.
<b>⇐ ALBUM</b>	album repeatedly.
<b>⇐ ARTIST</b>	artist repeatedly.
<b>⇐ PLAYLIST</b>	playlist repeatedly.
<b>SHUF ALBUM</b>	album in random order.
<b>SHUF ARTIST</b>	artist in random order.
<b>SHUF PLAYLIST</b>	playlist in random order.
<b>SHUF DEVICE</b>	device in random order.

To return to normal play mode, select “⇐ OFF” or “SHUF OFF.”

## Other functions

### Changing the sound settings

#### Adjusting the sound characteristics — BAL/FAD/SUB

You can adjust the balance, fader, and subwoofer volume.

- 1 Press the select button repeatedly until “BAL,” “FAD” or “SUB” appears. The item changes as follows:

LOW\*1 → MID\*1 → HI\*1 →  
BAL (left-right) → FAD (front-rear) →  
SUB (subwoofer volume)\*2 → AUX\*3

\*1 When EQ3 is activated (page 12).

\*2 “ATT” is displayed at the lowest setting, and can be adjusted up to 20 steps.

\*3 When AUX source is activated (page 13).

- 2 Rotate the volume control dial to adjust the selected item.

After 3 seconds, the setting is complete and the display returns to normal play/reception mode.

**With the card remote commander**

In step 2, to adjust the selected item, press ←, ↑, → or ↓.

#### Customizing the equalizer curve — EQ3

“CUSTOM” of EQ3 allows you to make your own equalizer settings.

- 1 Select a source, then press **EQ3** repeatedly to select “CUSTOM.”
- 2 Press the select button repeatedly until “LOW,” “MID” or “HI” appears.
- 3 Rotate the volume control dial to adjust the selected item.

The volume level is adjustable in 1 dB steps, from -10 dB to +10 dB.

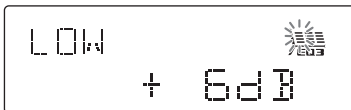

Repeat steps 2 and 3 to adjust the equalizer curve.

To restore the factory-set equalizer curve, press and hold the select button before the setting is complete.

After 3 seconds, the setting is complete and the display returns to normal play/reception mode.

#### Tip

Other equalizer types are also adjustable.

#### With the card remote commander

In step 3, to adjust the selected item, press ←, ↑, → or ↓.

### Adjusting setup items — SET

- 1 Press and hold the select button.

The setup display appears.

- 2 Press the select button repeatedly until the desired item appears.

- 3 Rotate the volume control dial to select the setting (example “ON” or “OFF”).

- 4 Press and hold the select button.

The setup is complete and the display returns to normal play/reception mode.

#### Note

Displayed items will differ, depending on the source and setting.

**With the card remote commander**

In step 3, to select the setting, press ← or →.

The following items can be set (follow the page reference for details):

“●” indicates the default settings.

---

**CLOCK-ADJ** (Clock Adjust) (page 4)

---

**CT** (Clock Time)

To set “CT-ON” or “CT-OFF” (●) (page 9, 10).

---

**BEEP**

To set “BEEP-ON” (●) or “BEEP-OFF.”

---

**AUX-A**\*1 (AUX Audio)

To turn the AUX source display “AUX-A-ON” (●) or “AUX-A-OFF” (page 13).

---

**A.OFF** (Auto Off)

To shut off automatically after a desired time when the unit is turned off.

– “A.OFF-NO” (●), “A.OFF-30S (Seconds),”  
“A.OFF-30M (Minutes)” or “A.OFF-60M (Minutes).”

---

**DEMO**\*1 (Demonstration)

To set “DEMO-ON” (●) or “DEMO-OFF.”

---

**DIM** (Dimmer)

To change the brightness of the display.

– “DIM-AT” (●): to dim the display automatically when you turn lights on.  
– “DIM-ON”: to dim the display.  
– “DIM-OFF”: to deactivate the dimmer.

---

**ILM** (Illumination)

To change the illumination color: “ILM-1” (●) or “ILM-2.”

---

## M.DSPL (Motion Display)

To select the Motion Display mode.

- “M.DSPL-SA” (●): to show moving patterns and spectrum analyzer.
- “M.DSPL-ON”: to show moving patterns.
- “M.DSPL-OFF”: to deactivate the Motion Display.

## A.SCRL (Auto Scroll)

To scroll long displayed item automatically when the disc/album/group/track is changed.

- “A.SCRL-ON” (●): to scroll.
- “A.SCRL-OFF”: to not scroll.

## LOCAL (Local seek mode)

- “LOCAL-OFF” (●): to tune normal reception.
- “LOCAL-ON”: to only tune into stations with stronger signals.

## MONO\*<sup>2</sup> (Monaural mode)

To improve poor FM reception, select monaural reception mode.

- “MONO-OFF” (●): to hear stereo broadcast in stereo.
- “MONO-ON”: to hear stereo broadcast in monaural.

## REG\*<sup>2</sup> (Regional)

To set “REG-ON” (●) or “REG-OFF” (page 10).

## LPF\*<sup>3</sup> (Low Pass Filter)

To select the subwoofer cut-off frequency: “LPF OFF” (●), “LPF125Hz” or “LPF 78Hz.”

## BTM (page 8)

\*1 When the unit is turned off.

\*2 When FM is received.

\*3 When the audio output is set to “SUB.”

## Using optional equipment

### CD/MD changer

#### Selecting the changer

- 1 Press (SOURCE) repeatedly until “CD” or “MD” appears.
- 2 Press (MODE) repeatedly until the desired changer appears.

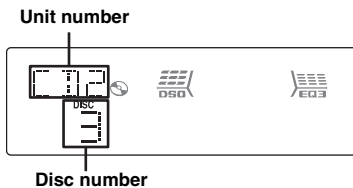

Playback starts.

### Skipping albums and discs

- 1 During playback, press (1)/(2) (GP/ALBM -/+).

To skip	Press (1)/(2) (GP/ALBM -/+)
album	and release (hold for a moment).
album continuously	within 2 seconds of first releasing.
discs	repeatedly.
discs continuously	then, press again within 2 seconds and hold.

### Repeat and shuffle play

- 1 During playback, press (3) (REP) or (4) (SHUF) repeatedly until the desired setting appears.

Select	To play
⏪ DISC* <sup>1</sup>	disc repeatedly.
SHUF CHANGER* <sup>1</sup>	tracks in the changer in random order.
SHUF ALL* <sup>2</sup>	tracks in all units in random order.

\*1 When one or more CD/MD changers are connected.

\*2 When two or more MD changers are connected.

To return to normal play mode, select “⏪ OFF” or “SHUF OFF.”

### Auxiliary audio equipment

You can connect optional Sony portable devices to the BUS AUDIO IN/AUX IN terminal on the unit. If the changer or other device is not connected to the terminal, the unit allows you to listen to the portable device on your car speakers.

#### Note

When connecting a portable device, be sure BUS CONTROL IN is not connected. If a device is connected to BUS CONTROL IN, “AUX” cannot be selected with (SOURCE).

#### Tip

When connecting both a portable device and a changer, use the optional AUX-IN selector.

### Selecting auxiliary equipment

- 1 Press (SOURCE) repeatedly until “AUX” appears.  
Operate by the portable device itself.

continue to next page →

## Adjust the volume level

Be sure to adjust the volume for each connected audio device before playback.

- 1 Turn down the volume on the unit.
- 2 Press **(SOURCE)** repeatedly until “AUX” appears.  
“AUX REAR IN” appears.
- 3 Start playback of the portable audio device at a moderate volume.
- 4 Set your usual listening volume on the unit.
- 5 Press the select button repeatedly until “AUX” appears, and rotate the volume control dial to adjust the input level (-8 dB to +18 dB).

## Rotary commander RM-X4S

### Attaching the label

Attach the indication label depending on how you mount the rotary commander.

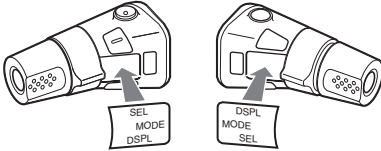

### Location of controls

The corresponding buttons on the rotary commander control the same functions as those on this unit.

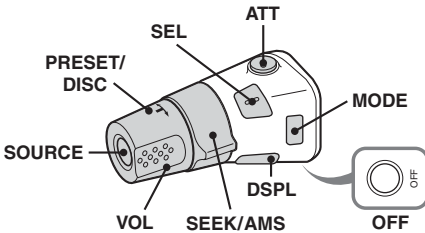

The following controls on the rotary commander require a different operation from the unit.

#### • PRESET/DISC control

The same as **(1)/(2)** (GP/ALBM -/+) on the unit (push in and rotate).

#### • VOL (volume) control

The same as the volume control dial on the unit (rotate).

#### • SEEK/AMS control

The same as **(SEEK)** -/+ on the unit (rotate, or rotate and hold).

## Changing the operative direction

The operative direction of the controls is factory-set as shown below.



If you need to mount the rotary commander on the right hand side of the steering column, you can reverse the operative direction.

- 1 While pushing the VOL control, press and hold **(SEL)**.

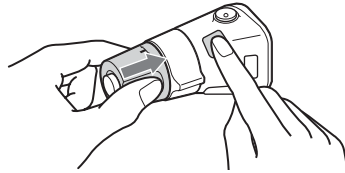

## Additional Information

### Precautions

- If your car has been parked in direct sunlight, allow the unit to cool off before operating it.
- Power antenna (aerial) will extend automatically while the unit is operating.

### Moisture condensation

On a rainy day or in a very damp area, moisture condensation may occur inside the lenses and display of the unit. Should this occur, the unit will not operate properly. In such a case, remove the disc and wait for about an hour until the moisture has evaporated.

### To maintain high sound quality

Be careful not to splash juice or other soft drinks onto the unit or discs.

### Notes on discs

- To keep a disc clean, do not touch its surface. Handle the disc by its edge.
- Keep your discs in their cases or disc magazines when not in use.
- Do not subject discs to heat/high temperature. Avoid leaving them in a parked car or on a dashboard/rear tray.
- Do not attach labels, or use discs with sticky ink/residue. Such discs may stop spinning when used, causing a malfunction, or may ruin the disc.



- Do not use any discs with labels or stickers attached. The following malfunctions may result from using such discs:
  - Inability to eject a disc (due to a label or sticker peeling off and jamming the eject mechanism).
  - Inability to read audio data correctly (e.g., playback skipping, or no playback) due to heat shrinking of a sticker or label causing a disc to warp.
- Discs with non-standard shapes (e.g., heart, square, star) cannot be played on this unit. Attempting to do so may damage the unit. Do not use such discs.
- You cannot play 8 cm (3 1/4 in) CDs.

- Before playing, clean the discs with a commercially available cleaning cloth. Wipe each disc from the center out. Do not use solvents such as benzine, thinner, commercially available cleaners, or antistatic spray intended for analog discs.



### Notes on CD-R/CD-RW discs

- Some CD-Rs/CD-RWs (depending on the equipment used for its recording or the condition of the disc) may not play on this unit.
- You cannot play a CD-R/a CD-RW that is not finalized.
- The unit is compatible with the ISO 9660 level 1/level 2 format, Joliet/Romeo in the expansion format, and Multi Session.
- The maximum number of:
  - folders (albums): 150 (including root and empty folders).
  - files (tracks) and folders contained in a disc: 300 (if a folder/file names contain many characters, this number may become less than 300).
  - displayable characters for a folder/file name is 32 (Joliet), or 64 (Romeo).
- When the disc is recorded in Multi Session, only the first track of the first session format is recognized and played (any other format is skipped). The priority of the format is CD-DA, ATRAC CD and MP3/WMA/AAC.
  - When the first track is a CD-DA, only CD-DA of the first session is played.
  - When the first track is not a CD-DA, an ATRAC CD or MP3/WMA/AAC session is played. If the disc has no data in any of these formats, “NO MUSIC” is displayed.

### Music discs encoded with copyright protection technologies

This product is designed to play back discs that conform to the Compact Disc (CD) standard. Recently, various music discs encoded with copyright protection technologies are marketed by some record companies. Please be aware that among those discs, there are some that do not conform to the CD standard and may not be playable by this product.

### Note on DualDiscs

A DualDisc is a two sided disc product which mates DVD recorded material on one side with digital audio material on the other side. However, since the audio material side does not conform to the Compact Disc (CD) standard, playback on this product is not guaranteed.

---

## About USB devices

- Mass Storage Class and ATRAC Audio Device type USB devices compliant with the USB standard can be used. However, this unit cannot recognize USB devices via a USB HUB, and is not compatible with devices that have a HUB function. For details on the compatibility of your USB device, visit the Sony support website (page 21).
- Corresponding codec is different according to device type.
  - Mass Storage Class: MP3/WMA/AAC
  - ATRAC Audio Device: ATRAC/MP3/WMA/AAC
- DRM (Digital Rights Management) files other than ATRAC cannot be played.
- Displayable data are as follows.
  - Mass Storage Class:
    - Folders (Albums): 512, Files (Tracks): 65535
  - ATRAC Audio Device: ATRAC/MP3/WMA/AAC
  - Albums/Artists/Playlists: 65535, Tracks: 65535

### Notes on USB devices

- When using a cable, use the one supplied with the USB devices to connect.
- Do not use USB devices that are so large or heavy that may interfere with driving operations.
- Do not leave USB devices in a parked car, as malfunctions may result.
- It may take time for playback to begin, depending on the amount of recorded data.
- Backup of data in USB devices is recommended.

---

## Playback order of MP3/WMA/AAC files

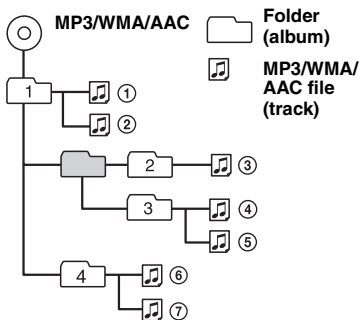

---

## About MP3 files

- MP3, which stands for MPEG-1 Audio Layer-3, is a music file compression format standard. It compresses audio CD data to approximately 1/10 of its original size.
- ID3 tag versions 1.0, 1.1, 2.2, 2.3 and 2.4 apply to MP3 only. ID3 tag is 15/30 characters (1.0 and 1.1), or 63/126 characters (2.2, 2.3 and 2.4).
- When naming an MP3 file, be sure to add the file extension “.mp3” to the file name.
- During playback or fast-forward/reverse of a VBR (variable bit rate) MP3 file, elapsed playing time may not display accurately.

### Note on MP3

If you play a high-bit-rate MP3, such as 320 kbps, sound may be intermittent.

---

## About WMA files

- WMA, which stands for Windows Media Audio, is a music file compression format standard. It compresses audio CD data to approximately 1/22\* of its original size.
- WMA tag is 63 characters.
- When naming a WMA file, be sure to add the file extension “.wma” to the file name.
- During playback or fast-forward/reverse of a VBR (variable bit rate) WMA file, elapsed playing time may not display accurately.

\* only for 64 kbps

### Note on WMA

Playback of the following WMA files is not supported.

- lossless compression
- copyright-protected

---

## About AAC files

- AAC, which stands for Advanced Audio Coding, is a music file compression format standard. It compresses audio CD data to approximately 1/11\* of its original size.
- AAC tag is 126 characters.
- When naming an AAC file, be sure to add the file extension “.m4a” to the file name.
- During playback or fast-forward/reverse of a VBR (variable bit rate) AAC file, elapsed playing time may not display accurately.

\* only for 128 kbps

### Note on AAC

Playback of a copyright-protected file is not supported.



## About ATRAC files

### ATRAC3plus format

ATRAC3, which stands for Adaptive Transform Acoustic Coding3, is audio compression technology. It compresses audio CD data to approximately 1/10 of its original size.

ATRAC3plus, which is an extended format of ATRAC3, compresses the audio CD data to approximately 1/20 of its original size. The unit accepts both ATRAC3 and ATRAC3plus format.

- The ATRAC is in the structure of a 2-level hierarchy; one folder (group), two files (tracks).
  - ATRAC CD

The maximum number of folders (groups) is 255, and the maximum number of files (tracks) is 999.

- ATRAC Audio Device

The maximum number of albums/artists/playlists is 65535, and the maximum number of tracks is 65535.

- The characters for a folder/file name and text information written by SonicStage are displayed.

For details on ATRAC CD and ATRAC Audio Device, see the SonicStage manual.

#### Notes

- Be sure to create the ATRAC files using authorized software, such as SonicStage.
- ATRAC files cannot be played on USB devices other than ATRAC Audio Device.

If you have any questions or problems concerning your unit that are not covered in this manual, consult your nearest Sony dealer.

## Maintenance

### Replacing the lithium battery of the card remote commander

Under normal conditions, the battery will last approximately 1 year. (The service life may be shorter, depending on the conditions of use.)

When the battery becomes weak, the range of the card remote commander becomes shorter. Replace the battery with a new CR2025 lithium battery. Use of any other battery may present a risk of fire or explosion.

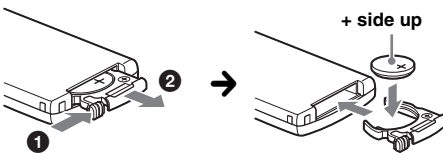

### Notes on the lithium battery

- Keep the lithium battery out of the reach of children. Should the battery be swallowed, immediately consult a doctor.
- Wipe the battery with a dry cloth to assure a good contact.
- Be sure to observe the correct polarity when installing the battery.
- Do not hold the battery with metallic tweezers, otherwise a short-circuit may occur.

#### WARNING

Battery may explode if mistreated. Do not recharge, disassemble, or dispose of in fire.

### Fuse replacement

When replacing the fuse, be sure to use one matching the amperage rating stated on the original fuse. If the fuse blows, check the power connection and replace the fuse. If the fuse blows again after replacement, there may be an internal malfunction. In such a case, consult your nearest Sony dealer.

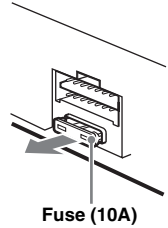

### Cleaning the connectors

The unit may not function properly if the connectors between the unit and the front panel are not clean. In order to prevent this, detach the front panel (page 5) and clean the connectors with a cotton swab. Do not apply too much force. Otherwise, the connectors may be damaged.

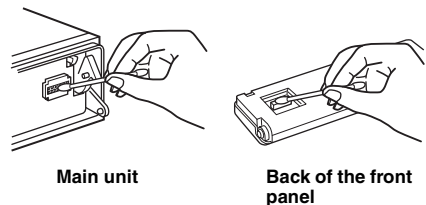

#### Notes

- For safety, turn off the ignition before cleaning the connectors, and remove the key from the ignition switch.
- Never touch the connectors directly with your fingers or with any metal device.

## Removing the unit

### 1 Remove the protection collar.

- 1 Detach the front panel (page 5).
- 2 Engage the release keys together with the protection collar.

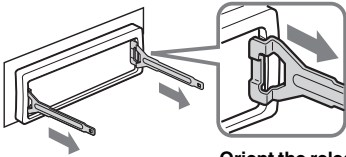

**Orient the release keys as shown.**

- 3 Pull out the release keys to remove the protection collar.

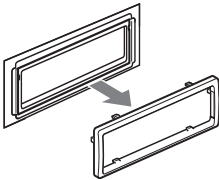

### 2 Remove the unit.

- 1 Insert both release keys simultaneously until they click.

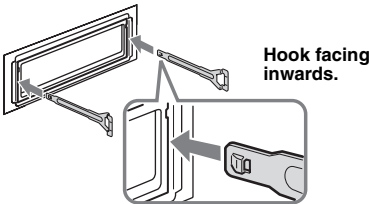

- 2 Pull the release keys to unseat the unit.

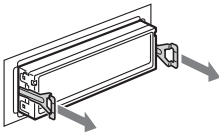

- 3 Slide the unit out of the mounting.

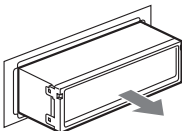

## Specifications

### CD Player section

**Signal-to-noise ratio:** 120 dB  
**Frequency response:** 10 – 20,000 Hz  
**Wow and flutter:** Below measurable limit

### Tuner section

#### FM

**Tuning range:** 87.5 – 108.0 MHz  
**Antenna (aerial) terminal:**  
External antenna (aerial) connector  
**Intermediate frequency:** 10.7 MHz/450 kHz  
**Usable sensitivity:** 9 dBf  
**Selectivity:** 75 dB at 400 kHz  
**Signal-to-noise ratio:** 67 dB (stereo), 69 dB (mono)  
**Harmonic distortion at 1 kHz:** 0.5 % (stereo), 0.3 % (mono)  
**Separation:** 35 dB at 1 kHz  
**Frequency response:** 30 – 15,000 Hz

#### MW/LW

**Tuning range:**  
MW: 531 – 1,602 kHz  
LW: 153 – 279 kHz  
**Antenna (aerial) terminal:**  
External antenna (aerial) connector  
**Intermediate frequency:** 10.7 MHz/450 kHz  
**Sensitivity:** MW: 30  $\mu$ V, LW: 40  $\mu$ V

### USB Player section

**Interface:** USB (Full-speed)  
**Maximum current:** 500 mA

### Power amplifier section

**Outputs:** Speaker outputs (sure seal connectors)  
**Speaker impedance:** 4 – 8 ohms  
**Maximum power output:** 50 W  $\times$  4 (at 4 ohms)

### General

#### Outputs:

Audio outputs terminal (front/rear)  
Subwoofer output terminal (mono)  
Power antenna (aerial) relay control terminal  
Power amplifier control terminal

#### Inputs:

Telephone ATT control terminal  
Illumination control terminal  
BUS control input terminal  
BUS audio input terminal/AUX IN terminal  
Remote controller input terminal  
Antenna (aerial) input terminal

#### Tone controls:

Low:  $\pm 10$  dB at 60 Hz (XPLOD)  
Mid:  $\pm 10$  dB at 1 kHz (XPLOD)  
High:  $\pm 10$  dB at 10 kHz (XPLOD)

**Power requirements:** 12 V DC car battery  
(negative ground (earth))

**Dimensions:** Approx. 178  $\times$  50  $\times$  180 mm  
(7  $\frac{1}{8}$   $\times$  2  $\times$  7  $\frac{1}{8}$  in) (w/h/d)

**Mounting dimensions:** Approx. 182  $\times$  53  $\times$  162 mm  
(7  $\frac{1}{4}$   $\times$  2  $\frac{1}{8}$   $\times$  6  $\frac{1}{2}$  in) (w/h/d)

**Mass:** Approx. 1.3 kg (3 lb 5 oz)

### Supplied accessories:

- Card remote commander: RM-X151
- Parts for installation and connections (1 set)

### Optional accessories/equipment:

- Rotary commander: RM-X4S
- BUS cable (supplied with an RCA pin cord): RC-61 (1 m), RC-62 (2 m)
- CD changer (10 discs): CDX-757MX
- CD changer (6 discs): CDX-T70MX, CDX-T69
- Source selector: XA-C40
- AUX-IN selector: XA-300
- Interface adaptor for iPod: XA-110IP

Your dealer may not handle some of the above listed accessories. Please ask the dealer for detailed information.

US and foreign patents licensed from Dolby Laboratories.

MPEG Layer-3 audio coding technology and patents licensed from Fraunhofer IIS and Thomson.

### Note

*This unit cannot be connected to a digital preamplifier or an equalizer which is Sony BUS system compatible.*

*Design and specifications are subject to change without notice.*



- Halogenated flame retardants are not used in the certain printed wiring boards.
- Halogenated flame retardants are not used in cabinets.
- Paper is used for the packaging cushions.
- VOC (Volatile Organic Compound)-free vegetable oil based ink is used for printing the carton.

## Troubleshooting

The following checklist will help you remedy problems you may encounter with your unit. Before going through the checklist below, check the connection and operating procedures.

### General

#### No power is being supplied to the unit.

- Check the connection. If everything is in order, check the fuse.
- If the unit is turned off and the display disappears, it cannot be operated with the remote commander.  
→ Turn on the unit.

#### The power antenna (aerial) does not extend.

The power antenna (aerial) does not have a relay box.

#### No sound.

- The volume is too low.
- The ATT function is activated, or the Telephone ATT function (when the interface cable of a car telephone is connected to the ATT lead) is activated.
- The position of the fader control "FAD" is not set for a 2-speaker system.
- The CD changer is incompatible with the disc (MP3/WMA/AAC/ATRAC CD).  
→ Play back with this unit.

#### No beep sound.

- The beep sound is canceled (page 12).
- An optional power amplifier is connected and you are not using the built-in amplifier.

#### The contents of the memory have been erased.

- The RESET button has been pressed.  
→ Store again into the memory.
- The power supply lead or battery has been disconnected.
- The power supply lead is not connected properly.

#### Stored stations and correct time are erased.

#### The fuse has blown.

#### Makes noise when the position of the ignition is switched.

The leads are not matched correctly with the car's accessory power connector.

#### The display disappears from/does not appear in the display window.

- The dimmer is set "DIM-ON" (page 12).
- The display disappears if you press and hold **OFF**.  
→ Press and hold **OFF** on the unit until the display appears.
- The connectors are dirty (page 17).

#### The Auto Off function does not operate.

The unit is turned on. The Auto Off function activates after turning off the unit.

→ Turn off the unit.

#### Card remote commander operation is not possible.

Make sure the insulation film has been removed (page 4).

#### DSO does not function.

Depending on the type of car interior or type of music, DSO may not have a desirable effect.

### CD/MD playback

#### The disc cannot be loaded.

- Another disc is already loaded.
- The disc has been forcibly inserted upside down or in the wrong way.

#### The disc does not playback.

- Defective or dirty disc.
- The CD-Rs/CD-RWs are not for audio use (page 15).
- The disc format and file version are incompatible with this unit (For details, refer to page 4 and 15).
- Press **▲** to remove the disc.

continue to next page →

---

### **MP3/WMA/AAC files take longer to play back than others.**

The following disc/devices take a longer time to start playback.

- a disc/devices recorded with a complicated tree structure.
- a disc/devices recorded in Multi Session.
- a disc/devices to which data can be added.

---

### **The ATRAC CD cannot play.**

- The disc is not created by authorized software, such as SonicStage or SonicStage Simple Burner.
- Tracks that are not included in the group cannot be played.

---

### **The display items do not scroll.**

- For discs with very many characters, those may not scroll.
- “A.SCRL” is set to “OFF”.  
→ Set “A.SCRL-ON” (page 13) or press (SCRL) on the card remote commander.

---

### **The sound skips.**

- Installation is not correct.  
→ Install the unit at an angle of less than 45° in a sturdy part of the car.
- Defective or dirty disc.

---

### **The operation buttons do not function.**

#### **The disc will not eject.**

Press the RESET button (page 4).

---

## **Radio reception**

### **The stations cannot be received.**

#### **The sound is hampered by noises.**

- Connect a power antenna (aerial) control lead (blue) or accessory power supply lead (red) to the power supply lead of a car’s antenna (aerial) booster (only when your car has built-in FM/MW/LW antenna (aerial) in the rear/side glass).
- Check the connection of the car antenna (aerial).
- The auto antenna (aerial) will not go up.  
→ Check the connection of the power antenna (aerial) control lead.
- Check the frequency.
- When the DSO mode is on, the sound is sometimes hampered by noises.  
→ Set the DSO mode to “OFF” (page 6).

---

### **Preset tuning is not possible.**

- Store the correct frequency in the memory.
- The broadcast signal is too weak.

---

### **Automatic tuning is not possible.**

- Setting of the local seek mode is not correct.  
→ Tuning stops too frequently:  
Set “LOCAL-ON” (page 13).  
→ Tuning does not stop at a station:  
Set “MONO-ON” (page 13).
- The broadcast signal is too weak.  
→ Perform manual tuning.

---

### **During FM reception, the “ST” indication flashes.**

- Tune in the frequency accurately.
- The broadcast signal is too weak.  
→ Set “MONO-ON” (page 13).

---

### **An FM program broadcast in stereo is heard in monaural.**

The unit is in monaural reception mode.

→ Set “MONO-OFF” (page 13).

---

## **RDS**

### **The SEEK starts after a few seconds of listening.**

The station is non-TP or has weak signal.

→ Deactivate TA (page 9).

---

### **No traffic announcements.**

- Activate TA (page 9).
- The station does not broadcast any traffic announcements despite being TP.  
→ Tune in another station.

---

### **PTY displays “- - - - -.”**

- The current station is not an RDS station.
- RDS data has not been received.
- The station does not specify the program type.

---

## **USB playback**

### **You cannot play back items via a USB HUB.**

This unit cannot recognize USB devices via a USB HUB, and is not compatible with a device that has a HUB function.

---

### **Cannot play back items.**

- Play back music files are protected by Digital Rights Management (DRM) technology (page 16).
- Play back items on non-Mass Storage Class USB devices only.
- If a USB device does not work, reconnect it.

---

### **A beep sounds.**

During playback, the USB device has been disconnected.

→ Before disconnecting a USB device, make sure to stop playback first for data protection.

---

### **The sound is intermittent.**

The sound may be intermittent at a high-bit-rate of more than 320 kbps.

---

## **Error displays/Messages**

---

### **BLANK\*1**

Tracks have not been recorded on the MD.\*2

→ Play an MD with recorded tracks.

---

### **CHECKING**

The unit is confirming the connection of a USB device.

→ Wait until confirming the connection is finished.

---

### **ERROR\*1**

- The disc is dirty or inserted upside down.\*2  
→ Clean or insert the disc correctly.
- A blank disc has been inserted.
- The disc cannot play due to a problem.  
→ Insert another disc.
- USB device was not automatically recognized.  
→ Reconnect it again.
- Press ▲ to remove the disc.

---

**FAILURE**

The connection of speakers/amplifiers is incorrect.  
→ See the installation guide manual of this model to check the connection.

---

**HUB NO SUPRT**

USB HUB or devices that have a HUB function are not supported on this unit.

---

**LOAD**

The changer is loading the disc.  
→ Wait until loading is complete.

---

**L. SEEK +/-**

The local seek mode is on during automatic tuning.

---

**NO AF**

There is no alternative frequency for the current station.  
→ Press (SEEK) +/- while the program service name is flashing. The unit starts searching for another frequency with the same PI (Program Identification) data ("PI SEEK" appears).

---

**NO DEV (No Device)**

(SOURCE) is selected without a USB device connected. A USB device or a USB cable has been disconnected during playback.  
→ Be sure to connect a USB device and USB cable.

---

**NO DISC**

The disc is not inserted in the CD/MD changer.  
→ Insert discs in the changer.

---

**NO INFO**

Text information is not written in the MP3/WMA/AAC files or ATRAC CD.

---

**NO MAG**

The disc magazine is not inserted in the CD changer.  
→ Insert the magazine in the changer.

---

**NO MUSIC**

The disc/USB device does not a music file.  
→ Insert a music CD in this unit or MP3 playable changer.  
→ Connect a USB device with a music file in it.

---

**NO NAME**

A disc/album/group/track name is not written in the track.

---

**NO TP**

The unit will continue searching for available TP stations.

---

**NOT READ**

The disc information has not been read by the unit.  
→ Load the disc, then select it on the list.

---

**NOTREADY**

The lid of the MD changer is open or the MDs are not inserted properly.  
→ Close the lid or insert the MDs properly.

---

**OFFSET**

There may be an internal malfunction.  
→ Check the connection. If the error indication remains on in the display, consult your nearest Sony dealer.

---

---

**OVERLOAD**

USB device is overloaded.  
→ Disconnect the USB device, then change the source by pressing (SOURCE).  
→ Indicates that the USB device is out of order, or an unsupported device is connected.

---

**READ**

The unit is reading all track and group/album information on the disc/USB device.  
→ Wait until reading is complete and playback starts automatically. Depending on the disc/USB device structure, it may take more than a minute.

---

**RESET**

The CD unit and CD/MD changer cannot be operated due to a problem.  
→ Press the RESET button (page 4).

---

**USB NO SUPRT (USB Not Support)**

The connected USB device is not supported.  
→ Connect a USB device of Mass Storage Class (page 16).

---

"|\_|\_|\_|\_|" or "||| ||| ||| |||"

During reverse or fast-forward, you have reached the beginning or the end of the disc and you cannot go any further.

---

"\_"

The character cannot be displayed with the unit.

\*1 If an error occurs during playback of a CD or MD, the disc number of the CD or MD does not appear in the display.

\*2 The disc number of the disc causing the error appears in the display.

If these solutions do not help improve the situation, consult your nearest Sony dealer.

If you take the unit to be repaired because of CD playback trouble, bring the disc that was used at the time the problem began.

---

**Support site**

If you have any questions or for the latest support information on this product, please visit the web site below:  
<http://support.sony-europe.com>

## Wichtig!

**Bitte nehmen Sie sich etwas Zeit, um den Geräte-Pass vollständig auszufüllen. Dieser befindet sich auf der hinteren Umschlagseite dieser Bedienungsanleitung.**

Zur Installation und zum Anschluss siehe die mitgelieferte Installations-/Anschlussanleitung.

### **Warnhinweis, wenn die Zündung Ihres Fahrzeugs nicht über eine Zubehörposition (ACC oder I) verfügt**

Aktivieren Sie unbedingt die Abschaltautomatik (Seite 14). Nach dem Ausschalten wird das Gerät dann nach der voreingestellten Zeit automatisch vollständig abgeschaltet, so dass der Autobatterie kein Strom mehr entzogen wird. Wenn Sie die Abschaltautomatik nicht aktivieren, müssen Sie jedes Mal, wenn Sie die Zündung ausschalten, die Taste **OFF** gedrückt halten, bis die Anzeige ausgeblendet wird.

**CLASS 1  
LASER PRODUCT**

Dieses Etikett befindet sich an der Unterseite des Gehäuses.



**Entsorgung von gebrauchten elektrischen und elektronischen Geräten (anzuwenden in den Ländern der Europäischen Union und anderen europäischen Ländern mit einem separaten Sammelsystem für diese Geräte)**

Das Symbol auf dem Produkt oder seiner Verpackung weist darauf hin, dass dieses Produkt nicht als normaler Haushaltsabfall zu behandeln ist, sondern an einer Annahmestelle für das Recycling von elektrischen und elektronischen Geräten abgegeben werden muss. Durch Ihren Beitrag zum korrekten Entsorgen dieses Produkts schützen Sie die Umwelt und die Gesundheit Ihrer Mitmenschen. Umwelt und Gesundheit werden durch falsches Entsorgen gefährdet. Materialrecycling hilft, den Verbrauch von Rohstoffen zu verringern. Weitere Informationen über das Recycling dieses Produkts erhalten Sie von Ihrer Gemeinde, den kommunalen Entsorgungsbetrieben oder dem Geschäft, in dem Sie das Produkt gekauft haben.

Geeignetes Zubehör: Fernbedienung

**BBE<sup>®</sup>MP  
DIGITAL**

Hergestellt unter der Lizenz von BBE Sound, Inc.

Lizenziert von BBE Sound,

Inc. unter USP5510752 und 5736897. BBE und das BBE-Logo sind eingetragene Warenzeichen der BBE Sound, Inc.

Mithilfe von BBE MP (Minimized Polynomial Non-Linear Saturation) lässt sich die Klangqualität bei digital komprimiertem Ton wie z. B. MP3 verbessern, indem die bei der Komprimierung verloren gegangenen harmonischen Obertöne wiederhergestellt und verstärkt werden. Mit BBE MP werden aus dem vorhandenen Tonmaterial Obertöne erzeugt, so dass der Klang wärmer, detailgetreuer und nuancierter wiedergegeben wird.

„ATRAC“, „ATRAC AD“, SonicStage und die entsprechenden Logos sind Markenzeichen der Sony Corporation.

„WALKMAN“ und das „WALKMAN“-Logo sind eingetragene Warenzeichen der Sony Corporation.



Microsoft, Windows Media und das Windows-Logo sind Markenzeichen oder eingetragene Markenzeichen der Microsoft Corporation in den USA und/oder anderen Ländern.

Willkommen! . . . . .	4
-----------------------	---

## Vorbereitungen

---

Zurücksetzen des Geräts . . . . .	4
Vorbereiten der Kartenfernbedienung . . . . .	4
Einstellen der Uhr . . . . .	5
Abnehmen der Frontplatte . . . . .	5
Anbringen der Frontplatte . . . . .	5
Einlegen einer CD in das Gerät . . . . .	5
Auswerfen der CD . . . . .	5

## Lage und Grundfunktionen der Teile und Bedienelemente

---

Hauptgerät . . . . .	6
Kartenfernbedienung RM-X151 . . . . .	6

## CD

---

Informationen im Display . . . . .	8
Repeat und Shuffle Play . . . . .	8

## Radio

---

Speichern und Empfangen von Sendern . . . . .	9
Automatisches Speichern von Sendern	
— BTM . . . . .	9
Manuelles Speichern von Sendern . . . . .	9
Empfangen gespeicherter Sender . . . . .	9
Automatisches Einstellen von Sendern . . . . .	9
RDS . . . . .	9
Übersicht . . . . .	9
Einstellen von AF und TA . . . . .	10
Auswählen des Programmtyps (PTY) . . . . .	11
Einstellen der Uhrzeit (CT) . . . . .	11

## USB-Geräte

---

Wiedergabe mit USB-Geräten . . . . .	11
Informationen im Display . . . . .	11
Wiedergeben von Musik auf einem	
Audiogerät der Massenspeicherklasse . . . . .	12
Wiedergeben von Musik auf einem	
„Walkman“ (ATRAC-Audiogerät) . . . . .	12

## Weitere Funktionen

---

Ändern der Klangeinstellungen . . . . .	13
Einstellen der Klangeigenschaften	
— BAL/FAD/SUB . . . . .	13
Individuelles Einstellen der Equalizer-Kurve	
— EQ3 . . . . .	13
Einstellen von Konfigurationsoptionen	
— SET . . . . .	13
Verwenden gesondert erhältlicher Geräte . . . . .	14
CD/MD-Wechsler . . . . .	14
Zusätzliche Audiogeräte . . . . .	15
Joystick RM-X4S . . . . .	15

## Weitere Informationen

---







Sicherheitsmaßnahmen . . . . .	16
Hinweise zu CDs . . . . .	16
USB-Geräte . . . . .	17
Wiedergabereihenfolge von	
MP3-/WMA-/AAC-Dateien . . . . .	18
MP3-Dateien . . . . .	18
WMA-Dateien . . . . .	18
AAC-Dateien . . . . .	18
ATRAC-Dateien . . . . .	18
Wartung . . . . .	19
Ausbauen des Geräts . . . . .	20
Technische Daten . . . . .	20
Störungsbehebung . . . . .	21
Fehleranzeigen/Meldungen . . . . .	23

## Willkommen!

Danke, dass Sie sich für diesen CD-Player von Sony entschieden haben. Mit diesem Gerät stehen Ihnen im Auto die folgenden Funktionen zur Verfügung.

### • CD-Wiedergabe

Wiedergabe von CD-DAs (auch solche mit CD TEXT\*), CD-Rs/CD-RWs (MP3-/WMA-/AAC-Dateien, auch auf Multisession-CDs (Seite 17)) sowie ATRAC-CDs (ATRAC3- und ATRAC3plus-Format (Seite 18)).

CD-Typ	Beschriftung auf der CD	
CD-DA		
MP3 WMA AAC ATRAC-CD	 	 

### • Radioempfang

– Für jeden Frequenzbereich (FM1 (UKW1), FM2 (UKW2), FM3 (UKW3), MW und LW) können Sie bis zu 6 Sender speichern.

– **BTM** (Speicherbelegungsautomatik): Das Gerät wählt die Sender mit den stärksten Signalen aus und speichert diese.

### • RDS-Funktionen

– Sie können die RDS-Dienste von UKW-Sendern nutzen, die RDS-Signale (Radiodatensystem) ausstrahlen.

### • Klangeinstellungen

– **EQ3 stage2**: Sie können eine der 7 voreingestellten Equalizer-Kurven auswählen.

– **DSO** (Dynamische Klangraumverbesserung): Mithilfe virtueller Lautsprecher wird auch bei niedrig in der Tür montierten Lautsprechern eine bessere Raumklangwirkung erzeugt.

– **BBE MP**: Dient zum Verbessern digital komprimierten Klangs, wie z. B. bei MP3-Dateien.

### • Bedienung eines gesondert erhältlichen Geräts

Verschiedene Arten von Audiogeräten können angeschlossen und vom Gerät aus bedient werden.

– **USB-Gerät**: Ein USB-Gerät der Massenspeicherklasse oder ein „Walkman“ (ATRAC-Audiogerät) kann an den USB-Anschluss vorne angeschlossen werden. Einzelheiten zu den geeigneten Geräten finden Sie unter „USB-Geräte“ (Seite 17) oder auf der Support-Website von Sony (Seite 24).

– **Tragbares Audiogerät**: Ein tragbares Audiogerät kann an den AUX-Eingang an der Rückseite des Geräts angeschlossen werden.

– **CD/MD-Wechsler**: CD/MD-Wechsler können an den SONY BUS an der Rückseite des Geräts angeschlossen werden.

\* Eine CD mit CD TEXT ist eine CD-DA, die Informationen wie den Namen der CD, den Namen des Interpreten und die Namen der Titel enthält.

## Vorbereitungen

### Zurücksetzen des Geräts

Bevor Sie das Gerät zum ersten Mal benutzen oder wenn Sie die Autobatterie ausgetauscht oder die Verbindungen gewechselt haben, müssen Sie das Gerät zurücksetzen.

Nehmen Sie die Frontplatte ab und drücken Sie die Taste RESET mit einem spitzen Gegenstand, wie z. B. einem Kugelschreiber.

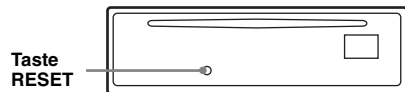

### Hinweis

Wenn Sie die Taste RESET drücken, werden die eingestellte Uhrzeit und einige weitere gespeicherte Einstellungen gelöscht.

## Vorbereiten der Kartenfernbedienung

Bevor Sie die Kartenfernbedienung zum ersten Mal verwenden, müssen Sie die Isolierfolie herausziehen.

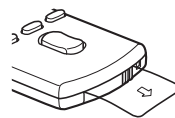



## Einstellen der Uhr

Die Uhr zeigt die Uhrzeit im 24-Stunden-Format digital an.

- Halten Sie die Auswahlstaste gedrückt.**  
Die Einstellanzeige erscheint.
- Drücken Sie die Auswahlstaste so oft, bis „CLOCK-ADJ“ angezeigt wird.**
- Drücken Sie (SEEK) +.**  
Die Stundenanzeige blinkt.
- Drehen Sie den Lautstärkereger, um die Stunden und Minuten einzustellen.**  
Drücken Sie (SEEK) -/+, um zur jeweils nächsten Ziffer in der Digitalanzeige zu wechseln.
- Drücken Sie die Auswahlstaste.**  
Der Einstellvorgang ist damit abgeschlossen und die Uhr beginnt zu laufen.

Zum Einblenden der Uhrzeit drücken Sie (DSPL). Drücken Sie (DSPL) erneut, um zur normalen Anzeige zurückzuschalten.

### Mit der Kartenfernbedienung

Stellen Sie in Schritt 4 die Stunden und Minuten mit ↑ oder ↓ ein.

### Tipps

Mithilfe der RDS-Funktion können Sie die Uhr auch automatisch einstellen lassen (Seite 11).

## Abnehmen der Frontplatte

Um zu verhindern, dass das Gerät gestohlen wird, können Sie die Frontplatte abnehmen.

### Warnton

Wenn Sie den Zündschlüssel in die Position OFF stellen, ohne die Frontplatte abzunehmen, ertönt einige Sekunden lang ein Warnton. Der Warnton wird nur ausgegeben, wenn der integrierte Verstärker verwendet wird.

- Drücken Sie (OFF).**  
Das Gerät schaltet sich aus.
- Drücken Sie (OPEN).**  
Die Frontplatte klappt nach unten auf.
- Schieben Sie die Frontplatte nach rechts und ziehen Sie sie an der linken Seite vorsichtig heraus.**

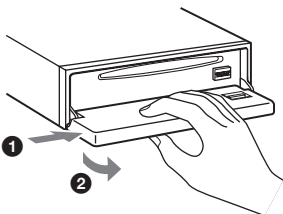

### Hinweise

- Lassen Sie die Frontplatte nicht fallen und drücken Sie nicht zu stark auf die Frontplatte und das Display.
- Schützen Sie die Frontplatte vor Hitze bzw. hohen Temperaturen und vor Feuchtigkeit. Lassen Sie sie in geparkten Autos nicht auf dem Armaturenbrett oder auf der Hutablage liegen.
- Wenn die Frontplatte bei eingeschaltetem Gerät geöffnet wird, während an einem USB-Gerät die Wiedergabe läuft, können Daten beschädigt werden.

## Anbringen der Frontplatte

Setzen Sie die Aussparung (A) an der Frontplatte am Stift (B) am Gerät an, und drücken Sie dann die linke Seite behutsam hinein.

Drücken Sie (SOURCE) am Gerät (oder legen Sie eine CD ein), um das Gerät einzuschalten.

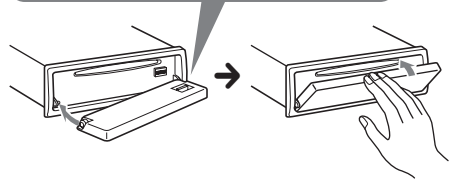
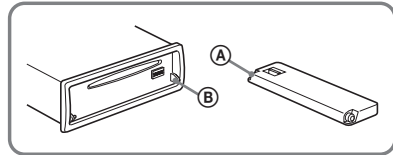

### Hinweis

Legen Sie auf der Innenseite der Frontplatte nichts ab.

## Einlegen einer CD in das Gerät

- Drücken Sie (OPEN).**
- Legen Sie eine CD ein (mit der beschrifteten Seite nach oben).**

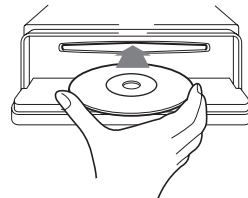

- Schließen Sie die Frontplatte.**  
Die Wiedergabe beginnt automatisch.

## Auswerfen der CD

- Drücken Sie (OPEN).**
- Drücken Sie ▲.**  
Die CD wird ausgeworfen.
- Schließen Sie die Frontplatte.**

# Lage und Grundfunktionen der Teile und Bedienelemente

## Hauptgerät

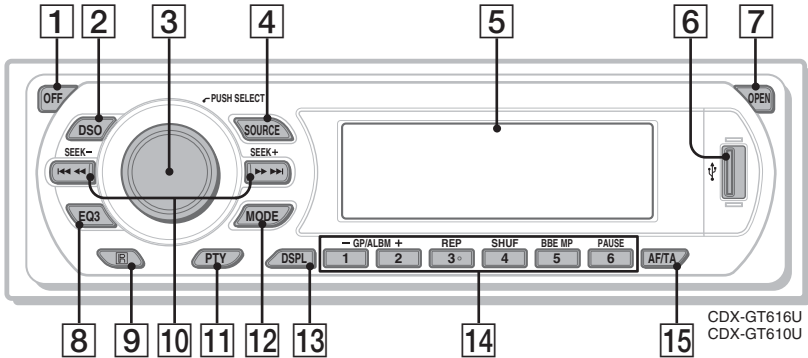

## Mit abgenommener Frontplatte

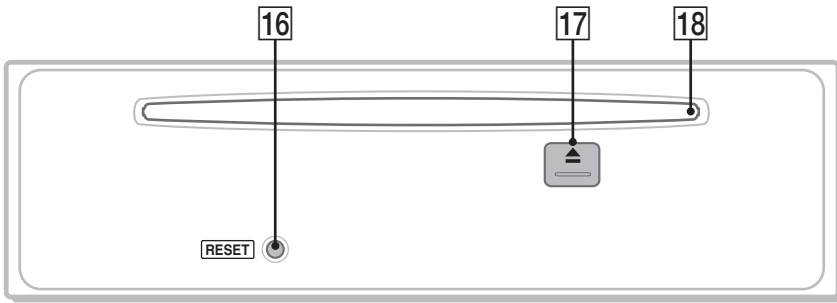

## Kartenfernbedienung RM-X151

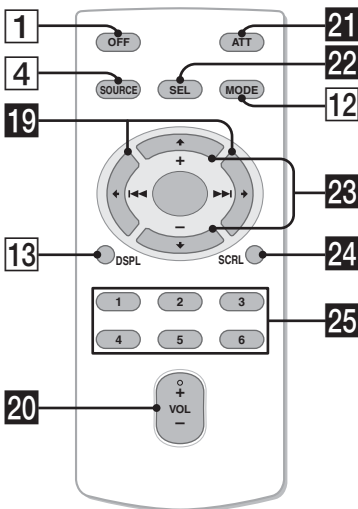

Näheres finden Sie auf den angegebenen Seiten. Die entsprechenden Tasten auf der Kartenfernbedienung haben dieselbe Funktion wie die Tasten am Gerät.

- 1 Taste OFF**  
Ausschalten bzw. Stoppen der Tonquelle.
- 2 Taste DSO 4**  
Auswählen des DSO-Modus (1, 2, 3 oder OFF). Je höher die Zahl, desto stärker ist die Wirkung.
- 3 Lautstärkereglер/Auswahlтaste 13**  
Einstellen der Lautstärke (drehen) bzw. Auswählen von Einstelloptionen (drücken und drehen).
- 4 Taste SOURCE**  
Einschalten bzw. Wechseln der Tonquelle (Radio/CD/MD\*/USB/AUX).
- 5 Display**
- 6 USB-Anschluss 11**  
Anschließen eines USB-Geräts.
- 7 Taste OPEN 5**

- 8 Taste EQ3 (Equalizer) 13**  
Auswählen eines Equalizer-Typs (XPLOD, VOCAL, EDGE, CRUISE, SPACE, GRAVITY, CUSTOM oder OFF).
- 9 Empfänger für die Kartenfernbedienung**
- 10 Tasten SEEK +/-**  
CD/MD\*<sup>1</sup>/USB\*<sup>2</sup>:  
Überspringen von Titeln (drücken), Überspringen mehrerer Titel hintereinander (drücken, dann innerhalb von 1 Sekunde erneut drücken und gedrückt halten) bzw. Rückwärts-/Vorwärtssuchen in einem Titel (gedrückt halten).  
Radio:  
Automatisches Einstellen von Sendern (drücken) bzw. manuelle Sendersuche (gedrückt halten).
- 11 Taste PTY (Programmtyp) 11**  
Auswählen von PTY bei einem RDS-Sender.
- 12 Taste MODE 9, 12, 14**  
Auswählen des Radiofrequenzbereichs (FM (UKW)/MW/LW), Auswählen des Geräts\*<sup>3</sup> bzw. Auswählen des Wiedergabemodus\*<sup>4</sup>.
- 13 Taste DSPL (Anzeige) 8, 9, 12**  
Wechseln der Informationen im Display.
- 14 Zahltasten (Stationstasten)**  
CD/MD\*<sup>1</sup>/USB\*<sup>2</sup>:  
①/②: **GP\*<sup>5</sup>/ALBM\*<sup>6</sup> +/-**  
Überspringen von Alben (drücken) bzw. Überspringen mehrerer Alben hintereinander (gedrückt halten).\*<sup>7</sup>  
③: **REP 8, 12, 15**  
④: **SHUF 8, 12, 15**  
⑤: **BBE MP\*<sup>8</sup> 2**  
Zum Aktivieren der BBE MP-Funktion wählen Sie „BBE MP-ON“. Zum Deaktivieren der Funktion wählen Sie „BBE MP-OFF“.  
⑥: **PAUSE\*<sup>8</sup>**  
Anhalten der Wiedergabe. Zum Beenden der Funktion drücken Sie die Taste erneut.  
Radio:  
Einstellen gespeicherter Sender (drücken); Speichern von Sendern (gedrückt halten).
- 15 Taste AF (Alternativfrequenzen)/TA (Verkehrsdurchsagen) 10**  
Einstellen von AF und TA bei einem RDS-Sender.
- 16 Taste RESET 4**
- 17 Taste ▲ (Auswerfen) 5**  
Auswerfen der CD.
- 18 CD-Einschub 5**  
Einlegen der CD.

Die folgenden Tasten auf der Kartenfernbedienung unterscheiden sich außerdem hinsichtlich ihres Namens bzw. ihrer Funktion von denen am Gerät. Ziehen Sie vor dem Gebrauch die Isolierfolie heraus (Seite 4).

- 19 Tasten ◀ (◀◀)/▶ (▶▶)**  
Beim Steuern von CD-, Radio-, MD- und USB-Funktionen entsprechen diese Tasten den Tasten **(SEEK) +/-** am Gerät.
- 20 Lautstärketaste VOL +/-**  
Einstellen der Lautstärke.
- 21 Taste ATT (Dämpfen des Tons)**  
Dämpfen des Tons. Zum Beenden der Funktion drücken Sie die Taste erneut.
- 22 Taste SEL (Auswählen)**  
Diese Taste entspricht der Auswahltaste am Gerät.
- 23 Tasten ↑ (+)/↓ (-)**  
Beim Steuern von CD-Funktionen entsprechen diese Tasten den Tasten **①/② (GP/ALBM +/-)** am Gerät.
- 24 Bildlauf-taste SCRL 8, 12**  
Hiermit lassen Sie die Informationen im Display durchlaufen.
- 25 Zahltasten (Stationstasten)**  
Einstellen gespeicherter Sender (drücken); Speichern von Sendern (gedrückt halten).

\*1 Wenn ein MD-Wechsler angeschlossen ist.

\*2 Wenn ein USB-Gerät angeschlossen ist.

\*3 Wenn ein CD/MD-Wechsler angeschlossen ist.

\*4 Wenn ein ATRAC-Audiogerät angeschlossen ist.

\*5 Bei Wiedergabe einer ATRAC-CD.

\*6 Bei Wiedergabe einer MP3-/WMA-/AAC-Datei.

\*7 Wenn ein Wechsler/USB-Gerät angeschlossen ist, funktionieren die Tasten anders (siehe Seite 14).

\*8 Bei der Wiedergabe mit diesem Gerät und einem USB-Gerät.

#### Hinweise

- Wenn Sie eine CD auswerfen bzw. einlegen wollen, schließen Sie kein USB-Gerät an. Andernfalls kann die CD beschädigt werden.
- Wenn Sie das Gerät ausschalten und die Anzeige ausgeblendet ist, können Sie es nicht mit der Kartenfernbedienung bedienen. Drücken Sie zunächst **(SOURCE)** am Gerät oder legen Sie eine CD ein, um das Gerät zu aktivieren.

#### Tipp

Einzelheiten zum Austauschen der Batterie finden Sie unter „Austauschen der Lithiumbatterie der Kartenfernbedienung“ auf Seite 19.

#### Hinweis zur USB-Kappe

Wenn der USB-Anschluss nicht verwendet wird (⑥), schützen Sie ihn mit der mitgelieferten USB-Kappe vor Staub und Schmutz.

Bewahren Sie die USB-Kappe außerhalb der Reichweite von kleinen Kindern auf, damit diese sie nicht aus Versehen verschlucken.

Einzelheiten zum Auswählen eines CD/MD-Wechslers finden Sie auf Seite 14.

**Informationen im Display**

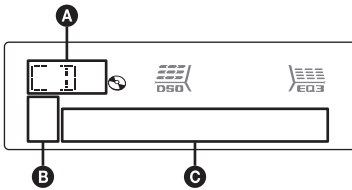

- A** Tonquelle
- B** ATRAC-/WMA-/MP3-/AAC-Anzeige
- C** Titelnnummer/Verstrichene Spieldauer, CD-/Interpretenname, Album-/Gruppennummer\*, Album-/Gruppenname, Titelname, Textinformationen, Uhrzeit

\* Die Album-/Gruppennummer wird nur beim Wechseln des Albums bzw. der Gruppe angezeigt.

Zum Wechseln der Informationen im Display **C** drücken Sie **(DSPL)**. Damit die Informationen im Display **C** durchlaufen, drücken Sie **(SCRL)** auf der Kartenfernbedienung oder stellen „A.SCRL-ON“ ein (Seite 14).

**Tipp**  
 Je nach CD-Typ, Aufnahmeformat und Einstellungen werden unterschiedliche Informationen angezeigt. Erläuterungen zu MP3/WMA/AAC finden Sie auf Seite 18, Erläuterungen zu ATRAC-CDs finden Sie auf Seite 18.

**Repeat und Shuffle Play**

**1 Drücken Sie während der Wiedergabe so oft **(3)** (REP) oder **(4)** (SHUF), bis die gewünschte Einstellung im Display angezeigt wird.**

Einstellung	Funktion
<b>↶ TRACK</b>	Wiederholtes Wiedergeben eines Titels.
<b>↶ ALBUM*1</b>	Wiederholtes Wiedergeben eines Albums.
<b>↶ GROUP*2</b>	Wiederholtes Wiedergeben einer Gruppe.
<b>SHUF ALBUM*1</b>	Wiedergeben eines Albums in willkürlicher Reihenfolge.
<b>SHUF GROUP*2</b>	Wiedergeben einer Gruppe in willkürlicher Reihenfolge.
<b>SHUF DISC</b>	Wiedergeben einer CD in willkürlicher Reihenfolge.

\*1 Bei Wiedergabe einer MP3-/WMA-/AAC-Datei.  
 \*2 Bei Wiedergabe einer ATRAC-CD.

Wenn Sie wieder in den normalen Wiedergabemodus wechseln möchten, wählen Sie **↶ OFF** bzw. **SHUF OFF**.

## Radio

### Speichern und Empfangen von Sendern

#### Achtung

Wenn Sie während der Fahrt Sender einstellen, sollten Sie die BTM-Funktion (Speicherbelegungsautomatik) verwenden. Andernfalls besteht Unfallgefahr.

### Automatisches Speichern von Sendern — BTM

#### 1 Drücken Sie **(SOURCE)** so oft, bis „TUNER“ erscheint.

Zum Wechseln des Frequenzbereichs drücken Sie mehrmals **(MODE)**. Sie können zwischen FM1 (UKW1), FM2 (UKW2), FM3 (UKW3), MW und LW wählen.

#### 2 Halten Sie die Auswahl Taste gedrückt. Die Einstellanzeige erscheint.

#### 3 Drücken Sie die Auswahl Taste so oft, bis „BTM“ angezeigt wird.

#### 4 Drücken Sie **(SEEK)** +.

Das Gerät speichert die Sender in der Reihenfolge der Frequenzen auf den Zahlentasten (Stationstasten). Ein Signalton ist zu hören und die Einstellung wird gespeichert.

### Manuelles Speichern von Sendern

#### 1 Während des Empfangs des zu speichernden Senders halten Sie eine Stationstaste (1 bis 6) so lange gedrückt, bis „MEM“ angezeigt wird. Die Stationstastenanzeige wird im Display angezeigt.

#### Hinweis

Wenn Sie auf der gleichen Stationstaste einen anderen Sender speichern, wird der zuvor gespeicherte Sender ersetzt.

#### Tipp

Wenn ein RDS-Sender gespeichert wird, wird auch die AF/TA-Einstellung gespeichert (Seite 10).

### Empfangen gespeicherter Sender

#### 1 Wählen Sie den Frequenzbereich aus und drücken Sie eine Stationstaste (1 bis 6).

### Automatisches Einstellen von Sendern

#### 1 Wählen Sie den Frequenzbereich aus und starten Sie mit **(SEEK)** -/+ die Suche nach dem Sender.

Der Suchlauf stoppt, wenn ein Sender empfangen wird. Wiederholen Sie diesen Vorgang, bis das Gerät den gewünschten Sender empfängt.

#### Tipp

Wenn Sie die Frequenz des gewünschten Senders kennen, halten Sie **(SEEK)** -/+ gedrückt, bis die Frequenz in etwa erreicht ist, und drücken Sie **(SEEK)** -/+ dann so oft, bis die gewünschte Frequenz genau eingestellt ist (manuelle Sendersuche).

## RDS

### Übersicht

UKW-Sender, die RDS (Radiodatensystem) unterstützen, senden neben den normalen Radioprogrammsignalen nicht hörbare, digitale Informationen.

### Informationen im Display

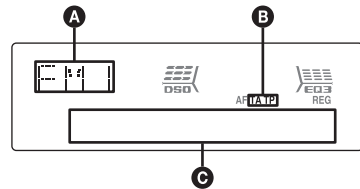

- A** Radiofrequenzbereich, Funktion
- B** TA/TP\*1
- C** Frequenz\*2 (Programmnamen), Speichernummer, Uhrzeit, RDS-Daten

\*1 „TA“ blinkt während einer Verkehrsdurchsage. „TP“ leuchtet, wenn ein Sender mit Verkehrsdurchsagen empfangen wird.

\*2 Beim Empfang eines RDS-Senders wird „\*“ links neben der Frequenz angezeigt.

Zum Wechseln der angezeigten Informationen

- C** drücken Sie **(DSPL)**.

Fortsetzung auf der nächsten Seite →

## RDS-Funktionen

Mit diesem Gerät stehen folgende RDS-Funktionen automatisch zur Verfügung:

### AF (Alternativfrequenzen)

In einem Netzwerk wird der Sender mit den stärksten Signalen ausgewählt und neu eingestellt. So können Sie auch bei einer langen Fahrt über eine große Entfernung hinweg ununterbrochen denselben Sender empfangen, ohne ihn manuell neu einstellen zu müssen.

### TA (Verkehrsdurchsagen)/

### TP (Verkehrsfunksender)

Aktuelle Verkehrsinformationen bzw. Verkehrsfunksender werden empfangen. Wenn solche Informationen bzw. Sendungen empfangen werden, wird die gerade ausgewählte Tonquelle unterbrochen.

### PTY (Programmtypauswahl)

Der gerade empfangene Programmtyp wird angezeigt. Außerdem kann nach dem ausgewählten Programmtyp gesucht werden.

### CT (Uhrzeit)

Mit den CT-Daten (Uhrzeitdaten), die von RDS-Sendern ausgestrahlt werden, lässt sich die Uhr einstellen.

#### Hinweise

- Je nach Land bzw. Region stehen möglicherweise nicht alle RDS-Funktionen zur Verfügung.
- Die RDS-Funktion arbeitet möglicherweise nicht, wenn die Sendesignale zu schwach sind oder wenn der eingestellte Sender keine RDS-Daten ausstrahlt.

## Einstellen von AF und TA

- 1 Drücken Sie **(AF/TA)** so oft, bis die gewünschte Einstellung angezeigt wird.

Einstellung	Funktion
AF-ON	AF wird aktiviert und TA wird deaktiviert.
TA-ON	TA wird aktiviert und AF wird deaktiviert.
AF, TA-ON	AF und TA werden aktiviert.
AF, TA-OFF	AF und TA werden deaktiviert.

## Speichern von RDS-Sendern zusammen mit der AF- und TA-Einstellung

Sie können zusammen mit den RDS-Sendern die AF/TA-Einstellung speichern. Mit der BTM-Funktion werden nur RDS-Sender mit derselben AF/TA-Einstellung gespeichert. Beim manuellen Speichern von Sendern können Sie RDS- und Nicht-RDS-Sender mit unterschiedlicher AF/TA-Einstellung speichern.

- 1 Stellen Sie AF/TA ein und speichern Sie die Sender dann mit BTM oder manuell ab.

## Speichern der Lautstärke von Verkehrsdurchsagen

Sie können die Lautstärke für die Verkehrsdurchsagen voreinstellen, so dass Sie nicht überhören.

- 1 Stellen Sie durch Drehen des Lautstärkereglers die Lautstärke ein.
- 2 Halten Sie **(AF/TA)** gedrückt, bis „TA“ erscheint.

## Empfangen von Katastrophenwarnungen

Wenn AF oder TA aktiviert ist, unterbrechen Katastrophenwarnungen automatisch die ausgewählte Tonquelle.

## Unveränderter Empfang eines Regionalsenders — REG

Wenn die AF-Funktion aktiviert ist: Der Empfang wird bei diesem Gerät werkseitig auf die Regionalsender einer bestimmten Region beschränkt, so dass nicht zu einem anderen Regionalsender mit einer stärkeren Frequenz gewechselt wird.

Wenn Sie den Empfangsbereich des betreffenden Regionalsenders verlassen, stellen Sie während des UKW-Empfangs „REG-OFF“ ein (Seite 14).

#### Hinweis

Diese Funktion steht in Großbritannien und in einigen anderen Regionen nicht zur Verfügung.

## Lokalsenderfunktion (nur Großbritannien)

Mithilfe dieser Funktion können Sie andere Lokalsender auswählen, auch wenn diese zuvor nicht unter einer Stationstaste gespeichert waren.

- 1 Drücken Sie während des UKW-Empfangs eine Stationstaste (**(1)** bis **(6)**), unter der ein Lokalsender gespeichert ist.
- 2 Drücken Sie innerhalb von 5 Sekunden erneut die Stationstaste des Lokalsenders. Wiederholen Sie diesen Vorgang, bis das Gerät den Lokalsender empfängt.

## Auswählen des Programmtyps (PTY)

- 1 Drücken Sie während des UKW-Empfangs (PTY).



Der Name des aktuellen Programmtyps erscheint, wenn der Sender PTY-Daten ausstrahlt.

- 2 Drücken Sie (PTY) so oft, bis der gewünschte Programmtyp angezeigt wird.
- 3 Drücken Sie (SEEK) +/-.  
Das Gerät beginnt, nach einem Sender zu suchen, der den ausgewählten Programmtyp ausstrahlt.

## Programmtypen

**NEWS** (Nachrichten), **AFFAIRS** (Aktuelles Zeitgeschehen), **INFO** (Informationen), **SPORT** (Sport), **EDUCATE** (Erziehung und Bildung), **DRAMA** (Hörspiele), **CULTURE** (Kultur), **SCIENCE** (Wissenschaft), **VARIED** (Verschiedenes), **POP M** (Pop-Musik), **ROCK M** (Rock-Musik), **EASY M** (Unterhaltungsmusik), **LIGHT M** (Leichte Klassik), **CLASSICS** (Klassik), **OTHER M** (Sonstige Musik), **WEATHER** (Wetter), **FINANCE** (Finanzberichte), **CHILDREN** (Kinderprogramme), **SOCIAL A** (Magazinsendungen), **RELIGION** (Religion), **PHONE IN** (Hörertelefon), **TRAVEL** (Reiseinformationen), **LEISURE** (Freizeitprogramm), **JAZZ** (Jazz), **COUNTRY** (Country-Musik), **NATION M** (Volksmusik), **OLDIES** (Oldies), **FOLK M** (Folk-Musik), **DOCUMENT** (Dokumentarbeiträge)

### Hinweis

Sie können diese Funktion in Ländern/Regionen, in denen keine PTY-Daten zur Verfügung stehen, nicht verwenden.

## Einstellen der Uhrzeit (CT)

- 1 Stellen Sie bei der Konfiguration „CT-ON“ ein (Seite 13).

### Hinweise

- Die CT-Funktion steht möglicherweise nicht zur Verfügung, auch wenn ein RDS-Sender empfangen wird.
- Die mit der CT-Funktion eingestellte Uhrzeit ist nicht immer korrekt.

## USB-Geräte

### Wiedergabe mit USB-Geräten

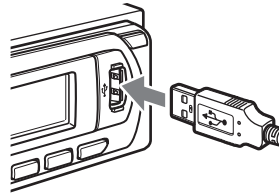

- 1 Schließen Sie das USB-Gerät an den USB-Anschluss an.  
Die Wiedergabe beginnt.

Wenn bereits ein USB-Gerät angeschlossen ist, drücken Sie zum Starten der Wiedergabe (SOURCE) so oft, bis „USB“ erscheint.

Drücken Sie zum Stoppen der Wiedergabe (OFF).

### Hinweise

- Bevor Sie ein USB-Gerät vom Gerät trennen, müssen Sie zuerst die Wiedergabe stoppen. Wenn Sie das USB-Gerät während der Wiedergabe vom Gerät trennen, können die Daten auf dem USB-Gerät beschädigt werden.
- Verwenden Sie keine USB-Geräte, die so groß oder schwer sind, dass sich bei einer Erschütterung die Verbindung lösen bzw. das Gerät herunterfallen kann.
- Wenn Sie die Frontplatte des Geräts öffnen, während an einem USB-Gerät die Wiedergabe läuft, können Daten beschädigt werden.

## Informationen im Display

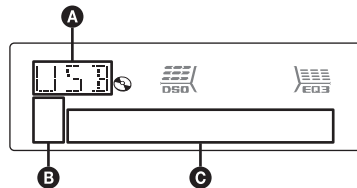

- A ATRAC-Audiogerät: ALB, ART, PLY  
Massenspeicherkategorie: USB
- B ATRAC-/WMA-/MP3-/AAC-Anzeige
- C Titel-/Album-/Interpreten-/Playlistnummer, Titel-/Album-/Interpreten-/Playlistname, verstrichene Spieldauer, Uhrzeit

Fortsetzung auf der nächsten Seite →

Zum Wechseln der Informationen im Display **Ⓢ** drücken Sie **(DSPL)**. Damit die Informationen im Display **Ⓢ** durchlaufen, drücken Sie **(SCRL)** auf der Kartenfernbedienung oder stellen „A.SCRL-ON“ ein (Seite 14).

**Tipp**

Je nach Aufnahmeformat und Einstellungen werden unterschiedliche Informationen angezeigt. Erläuterungen zu MP3/WMA/AAC finden Sie auf Seite 18, Erläuterungen zu ATRAC-CDs finden Sie auf Seite 18.

**Hinweis**

Je nach USB-Gerät der Massenspeicherklasse oder ATRAC-Audiogerät werden unterschiedliche Informationen angezeigt.

## Wiedergeben von Musik auf einem Audiogerät der Massenspeicherklasse

### Repeat und Shuffle Play

1 Drücken Sie während der Wiedergabe so oft **(3)** (REP) oder **(4)** (SHUF), bis die gewünschte Einstellung im Display angezeigt wird.

Einstellung	Funktion
<b>↶ TRACK</b>	Wiederholtes Wiedergeben eines Titels.
<b>↶ ALBUM</b>	Wiederholtes Wiedergeben eines Albums.
<b>SHUF ALBUM</b>	Wiedergeben eines Albums in willkürlicher Reihenfolge.
<b>SHUF DEVICE</b>	Wiedergeben des Inhalts auf einem Gerät in willkürlicher Reihenfolge.

Wenn Sie wieder in den normalen Wiedergabemodus wechseln möchten, wählen Sie „↶ OFF“ bzw. „SHUF OFF“.

## Wiedergeben von Musik auf einem „Walkman“ (ATRAC-Audiogerät)

1 Drücken Sie während der Wiedergabe **(MODE)** so oft, bis die gewünschte Einstellung im Display erscheint.

Die Anzeige wechselt folgendermaßen:

**ALB** (Album) → **ART** (Interpret) → **PLY** (Playlist)

## Repeat und Shuffle Play

1 Drücken Sie während der Wiedergabe so oft **(3)** (REP) oder **(4)** (SHUF), bis die gewünschte Einstellung im Display angezeigt wird.

Einstellung	Funktion
<b>↶ TRACK</b>	Wiederholtes Wiedergeben eines Titels.
<b>↶ ALBUM</b>	Wiederholtes Wiedergeben eines Albums.
<b>↶ ARTIST</b>	Wiederholtes Wiedergeben der Titel eines Interpreten.
<b>↶ PLAYLIST</b>	Wiederholtes Wiedergeben einer Playlist.
<b>SHUF ALBUM</b>	Wiedergeben eines Albums in willkürlicher Reihenfolge.
<b>SHUF ARTIST</b>	Wiedergeben der Titel eines Interpreten in willkürlicher Reihenfolge.
<b>SHUF PLAYLIST</b>	Wiedergeben einer Playlist in willkürlicher Reihenfolge.
<b>SHUF DEVICE</b>	Wiedergeben des Inhalts auf einem Gerät in willkürlicher Reihenfolge.

Wenn Sie wieder in den normalen Wiedergabemodus wechseln möchten, wählen Sie „↶ OFF“ bzw. „SHUF OFF“.



## Weitere Funktionen

### Ändern der Klangeinstellungen

#### Einstellen der Klangeigenschaften — BAL/FAD/SUB

Sie können die Balance, den Fader und die Lautstärke des Tiefsttonlautsprechers einstellen.

#### 1 Drücken Sie die Auswahltaste so oft, bis „BAL“, „FAD“ oder „SUB“ angezeigt wird.

Die Anzeige wechselt folgendermaßen:

**LOW**\*1 → **MID**\*1 → **HI**\*1 →  
**BAL** (links-rechts) → **FAD** (vorne-hinten)  
→ **SUB** (Lautstärke des  
Tiefsttonlautsprechers)\*2 → **AUX**\*3

\*1 Wenn EQ3 eingeschaltet ist (Seite 13).

\*2 „ATT“ wird bei der niedrigsten Einstellung angezeigt. Die Lautstärke lässt sich in 20 Stufen einstellen.

\*3 Wenn die AUX-Tonquelle aktiviert ist (Seite 15).

#### 2 Stellen Sie durch Drehen des Lautstärkereglers die ausgewählte Option ein.

Nach 3 Sekunden ist die Einstellung abgeschlossen und im Display erscheint wieder die Anzeige für den normalen Wiedergabemodus bzw. Empfangsmodus.

#### Mit der Kartenfernbedienung

Drücken Sie in Schritt 2 die Taste ◀, ↑, → oder ↓, um die ausgewählte Option einzustellen.

#### Individuelles Einstellen der Equalizer-Kurve — EQ3

Mit „CUSTOM“ unter EQ3 können Sie Ihre individuellen Equalizer-Einstellungen vornehmen.

#### 1 Wählen Sie eine Tonquelle aus und drücken Sie mehrfach (EQ3), um „CUSTOM“ auszuwählen.

#### 2 Drücken Sie die Auswahltaste so oft, bis „LOW“, „MID“ oder „HI“ erscheint.

#### 3 Stellen Sie durch Drehen des Lautstärkereglers die ausgewählte Option ein.

Die Lautstärke lässt sich in Schritten von 1 dB auf einen Wert zwischen -10 dB und +10 dB einstellen.

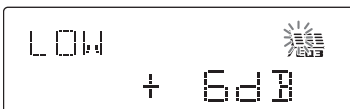

Gehen Sie wie in Schritt 2 und 3 erläutert vor, wenn Sie weitere Frequenzbereiche der Equalizer-Kurve einstellen möchten. Wenn Sie die werkseitig eingestellte Equalizer-Kurve wiederherstellen wollen, halten Sie die Auswahltaste gedrückt, bevor die Einstellung abgeschlossen ist. Nach 3 Sekunden ist die Einstellung abgeschlossen und im Display erscheint wieder die Anzeige für den normalen Wiedergabemodus bzw. Empfangsmodus.

#### Tipp

Andere Equalizer-Typen lassen sich ebenfalls einstellen.

#### Mit der Kartenfernbedienung

Drücken Sie in Schritt 3 die Taste ◀, ↑, → oder ↓, um die ausgewählte Option einzustellen.

### Einstellen von Konfigurationsoptionen — SET

#### 1 Halten Sie die Auswahltaste gedrückt. Die Einstellanzeige erscheint.

#### 2 Drücken Sie die Auswahltaste so oft, bis die gewünschte Option angezeigt wird.

#### 3 Wählen Sie durch Drehen des Lautstärkereglers die Einstellung aus (beispielsweise „ON“ oder „OFF“).

#### 4 Halten Sie die Auswahltaste gedrückt. Die Einstellung ist damit abgeschlossen und im Display erscheint wieder die Anzeige für den normalen Wiedergabemodus bzw. Empfangsmodus.

#### Hinweis

Die angezeigten Optionen unterscheiden sich je nach Tonquelle und Einstellung.

#### Mit der Kartenfernbedienung

Drücken Sie in Schritt 3 die Taste ◀ oder →, um die Einstellung auszuwählen.

Folgende Optionen können eingestellt werden (Einzelheiten finden Sie jeweils auf den angegebenen Seiten):  
„●“ gibt die Standardeinstellung an.

---

#### CLOCK-ADJ (Uhr einstellen) (Seite 5)

#### CT (Uhrzeit)

Zum Einstellen von „CT-ON“ oder „CT-OFF“ (●) (Seite 10, 11).

---

#### BEEP (Signalton)

Zum Einstellen von „BEEP-ON“ (●) oder „BEEP-OFF“.

---

Fortsetzung auf der nächsten Seite →

---

**AUX-A**\*1 (AUX Audio)

Zum Einstellen der AUX-Tonquellenanzeige auf „AUX-A-ON“ (●) oder „AUX-A-OFF“ (Seite 15).

---

**A.OFF** (Abschaltautomatik)

Das Gerät kann nach dem Ausschalten nach einer voreingestellten Zeit automatisch vollständig abgeschaltet werden.

- „A.OFF-NO“ (●), „A.OFF-30S (Seconds)“, „A.OFF-30M (Minutes)“ oder „A.OFF-60M (Minutes)“.

---

**DEMO**\*1 (Demo-Modus)

Zum Einstellen von „DEMO-ON“ (●) oder „DEMO-OFF“.

---

**DIM** (Dimmer)

Zum Wechseln der Helligkeit im Display.

- „DIM-AT“ (●): Das Display wird dunkler, wenn Sie die Beleuchtung einschalten.
- „DIM-ON“: Das Display wird dunkler.
- „DIM-OFF“: Der Dimmer wird deaktiviert.

---

**ILM** (Beleuchtung)

Zum Wechseln der Farbe der Beleuchtung: „ILM-1“ (●) oder „ILM-2“.

---

**M.DSPL** (Bewegte Anzeige)

Zum Auswählen des Modus der bewegten Anzeige.

- „M.DSPL-SA“ (●): Bewegte Muster und ein Spektrumanalysator werden angezeigt.
- „M.DSPL-ON“: Bewegte Muster werden angezeigt.
- „M.DSPL-OFF“: Die bewegte Anzeige wird deaktiviert.

---

**A.SCRL** (Automatischer Bildlauf)

Zum Einstellen des automatischen Bildlaufs für lange Informationen beim Wechseln der CD, des Albums, der Gruppe oder des Titels.

- „A.SCRL-ON“ (●): Bildlauf wird durchgeführt.
- „A.SCRL-OFF“: Kein Bildlauf wird durchgeführt.

---

**LOCAL** (Lokaler Suchmodus)

- „LOCAL-OFF“ (●): Normaler Empfang wird eingestellt.
- „LOCAL-ON“: Es werden nur Sender mit starken Signalen eingestellt.

---

**MONO**\*2 (Monauraler Modus)

Wählen Sie bei schlechtem UKW-Empfang den monauralen Modus, um den Empfang zu verbessern.

- „MONO-OFF“ (●): Stereosender werden in stereo wiedergegeben.
- „MONO-ON“: Stereosender werden monaural wiedergegeben.

---

**REG**\*2 (Regional)

Zum Einstellen von „REG-ON“ (●) oder „REG-OFF“ (Seite 10).

---

---

**LPF**\*3 (Niedrigpassfilter)

Zum Auswählen der Grenzfrequenz des Tiefsttonlautsprechers: „LPF OFF“ (●), „LPF125Hz“ oder „LPF 78Hz“.

---

**BTM** (Speicherbelegungsautomatik) (Seite 9)

\*1 Bei ausgeschaltetem Gerät.

\*2 Wenn ein UKW-Sender empfangen wird.

\*3 Wenn als Audioausgang „SUB“ eingestellt ist.

## Verwenden gesondert erhältlichere Geräte

---

### CD/MD-Wechsler

#### Auswählen des Wechslers

- 1 Drücken Sie **(SOURCE)** so oft, bis „CD“ oder „MD“ angezeigt wird.
- 2 Drücken Sie **(MODE)** so oft, bis der gewünschte Wechsler angezeigt wird.

Gerätenummer



CD/MD-Nummer

Die Wiedergabe beginnt.

---

### Überspringen von Alben und CDs

- 1 Drücken Sie während der Wiedergabe **(1/2)** (GP/ALBM -/+).

Zum

Drücken Sie **(1/2)**

Überspringen (GP/ALBM -/+)

eines Albums und lassen Sie die Taste nach einem Moment los.

mehrerer Alben innerhalb von 2 Sekunden nach hintereinander dem Loslassen erneut.

von CDs wiederholt.

mehrerer CDs und drücken Sie die Taste hintereinander innerhalb von 2 Sekunden erneut und halten Sie sie dann gedrückt.

---

## Repeat und Shuffle Play

- 1 Drücken Sie während der Wiedergabe so oft **③** (REP) oder **④** (SHUF), bis die gewünschte Einstellung im Display angezeigt wird.

Einstellung	Funktion
<b>DISC</b> *1	Wiederholte Wiedergabe einer CD/MD.
<b>SHUF CHANGER</b> *1	Wiedergabe der Titel im Wechsler in willkürlicher Reihenfolge.
<b>SHUF ALL</b> *2	Wiedergabe der Titel in allen Geräten in willkürlicher Reihenfolge.

\*1 Wenn mindestens ein CD/MD-Wechsler angeschlossen ist.

\*2 Wenn mindestens zwei MD-Wechsler angeschlossen sind.

Wenn Sie wieder in den normalen Wiedergabemodus wechseln möchten, wählen Sie „**OFF**“ bzw. „**SHUF OFF**“.

## Zusätzliche Audiogeräte

Sie können gesondert erhältliche tragbare Geräte von Sony an den Anschluss BUS AUDIO IN/ AUX IN am Gerät anschließen. So können Sie den Ton von einem tragbaren Gerät über die Autolautsprecher wiedergeben, sofern kein Wechsler oder ein anderes Gerät an den Anschluss angeschlossen ist.

### Hinweis

An BUS CONTROL IN darf nichts angeschlossen sein, wenn Sie ein tragbares Gerät anschließen. Wenn ein Gerät an BUS CONTROL IN angeschlossen ist, kann „AUX“ nicht mit **(SOURCE)** ausgewählt werden.

### Tipp

Wenn Sie ein tragbares Gerät und einen Wechsler anschließen wollen, müssen Sie einen gesondert erhältlichen AUX-IN-Signalquellenwähler verwenden.

## Auswählen eines zusätzlichen Geräts

- 1 Drücken Sie mehrmals **(SOURCE)**, bis „AUX“ angezeigt wird.  
Bedienen Sie das tragbare Gerät.

## Einstellen des Lautstärkepegels

Stellen Sie unbedingt vor der Wiedergabe die Lautstärke der einzelnen angeschlossenen Audiogeräte ein.

- 1 Drehen Sie die Lautstärke an diesem Gerät herunter.
- 2 Drücken Sie mehrmals **(SOURCE)**, bis „AUX“ angezeigt wird.  
„AUX REAR IN“ erscheint.
- 3 Starten Sie die Wiedergabe am tragbaren Audiogerät mit gemäßiger Lautstärke.
- 4 Stellen Sie die gewünschte Hörlautstärke an diesem Gerät ein.
- 5 Drücken Sie die Auswahl Taste so oft, bis „AUX“ erscheint, und stellen Sie durch Drehen des Lautstärkereglers den Eingangspegel (-8 dB bis +18 dB) ein.

## Joystick RM-X4S

### Anbringen des Aufklebers

Bringen Sie den Aufkleber je nach Montage des Joysticks an.

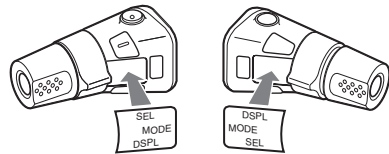

### Lage und Funktion der Bedienelemente

Die entsprechenden Tasten auf dem Joystick haben dieselbe Funktion wie die Tasten an diesem Gerät.

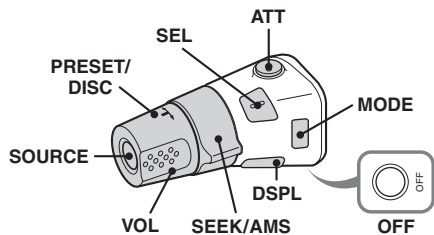

Bei folgenden Reglern auf dem Joystick müssen Sie anders als mit dem Gerät vorgehen.

Fortsetzung auf der nächsten Seite →

### • Regler PRESET/DISC

Entspricht der Taste (1)/(2) (GP/ALBM -/+)  
am Gerät (drücken und drehen).

### • Lautstärkeregler VOL

Entspricht dem Lautstärkeregler am Gerät  
(drehen).

### • Regler SEEK/AMS

Entspricht (SEEK) -/+ am Gerät (drehen oder  
drehen und gedreht halten).

## Wechseln der Drehrichtung

Die Drehrichtung der Regler ist werkseitig wie in  
der folgenden Abbildung zu sehen eingestellt.

Erhöhen

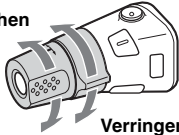

Verringern

Wenn Sie den Joystick rechts von der Lenksäule  
anbringen, können Sie die Drehrichtung der  
Regler ändern.

- 1 Drücken Sie den Regler VOL nach innen und  
halten Sie (SEL) gedrückt.

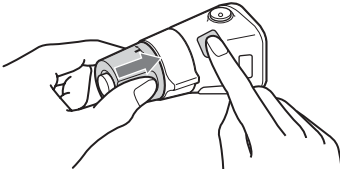

## Weitere Informationen

### Sicherheitsmaßnahmen

- Wenn das Fahrzeug längere Zeit in direktem  
Sonnenlicht geparkt war, lassen Sie das Gerät  
etwas abkühlen, bevor Sie es einschalten.
- Motorantennen werden automatisch ausgefahren,  
wenn das Gerät eingeschaltet wird.

### Feuchtigkeitskondensation

Bei Regen oder bei sehr hoher Luftfeuchtigkeit kann  
sich auf den Linsen im Inneren des Geräts und im  
Display Feuchtigkeit niederschlagen. In diesem Fall  
funktioniert das Gerät nicht mehr richtig. Nehmen  
Sie die CD heraus und warten Sie etwa eine Stunde,  
bis die Feuchtigkeit verdunstet ist.

### So bewahren Sie die hohe Tonqualität

Achten Sie darauf, keine Säfte oder andere  
zuckerhaltige Getränke auf das Gerät oder die CDs  
zu verschütten.

### Hinweise zu CDs

- Berühren Sie nicht die Oberfläche von CDs, damit  
diese nicht verschmutzt werden. Fassen Sie CDs  
nur am Rand an.
- Bewahren Sie CDs in ihrer Hülle oder in den  
CD-Magazinen auf, wenn sie nicht abgespielt  
werden.
- Schützen Sie CDs vor Hitze bzw. hohen  
Temperaturen. Lassen Sie sie nicht in geparkten  
Autos, auf dem Armaturenbrett oder auf der  
Hutablage liegen.
- Bringen Sie keine Aufkleber auf CDs an und  
verwenden Sie keine CDs mit Rückständen von  
Tinte oder Klebstoffen. Solche CDs drehen sich  
beim Betrieb möglicherweise nicht mehr und  
führen zu einer Fehlfunktion oder können  
beschädigt werden.



- Verwenden Sie keine CDs, an denen Etiketten  
oder Aufkleber angebracht sind.  
Bei Verwendung solcher CDs kann es zu  
folgenden Fehlfunktionen kommen:
  - Die CD lässt sich nicht auswerfen, weil sich ein  
Etikett oder Aufkleber gelöst hat und den  
Auswurfmechanismus blockiert.
  - Die Audiodaten werden nicht korrekt gelesen  
(z. B. Tonsprünge bei der Wiedergabe, keine  
Wiedergabe), weil ein Etikett oder Aufkleber  
durch Wärmeeinwirkung geschrumpft ist und  
die CD sich verzogen hat.

- CDs mit außergewöhnlichen Formen (z. B. herzförmige, quadratische oder sternförmige CDs) können mit diesem Gerät nicht wiedergegeben werden. Falls Sie es doch versuchen, kann das Gerät beschädigt werden. Verwenden Sie solche CDs nicht.
- Single-CDs (8-cm-CDs) können ebenfalls nicht verwendet werden.
- Reinigen Sie CDs vor dem Abspielen mit einem handelsüblichen Reinigungstuch. Wischen Sie dabei von der Mitte nach außen. Verwenden Sie keine Lösungsmittel wie Benzin oder Verdünnern und keine handelsüblichen Reinigungsmittel oder Antistatik-Sprays für Schallplatten.



## Hinweise zu CD-Rs/CD-RWs

- Je nach dem Gerät, mit dem die CD-R/CD-RW bespielt wurde, oder dem Zustand der CD-R/CD-RW selbst ist eine Wiedergabe mit diesem Gerät nicht in jedem Fall möglich.
- Eine noch nicht abgeschlossene CD-R/CD-RW kann nicht wiedergegeben werden.
- Das Gerät ist mit dem Format ISO 9660, Stufe 1/ Stufe 2, dem erweiterten Joliet- bzw. Romeo-Format sowie dem Multisession-Format kompatibel.
- Höchstzahl an:
  - Ordnern (Alben): 150 (einschließlich Stammordner und leerer Ordner).
  - Dateien (Titeln) und Ordnern auf einer CD: 300 (Wenn ein Ordner-/Dateiname viele Zeichen enthält, ist die maximale Anzahl möglicherweise geringer als 300).
  - anzeigbaren Zeichen für einen Ordner-/Dateinamen: 32 (Joliet) bzw. 64 (Romeo).
- Bei einer Multisession-CD wird nur das Format des ersten Titels der ersten Session erkannt und wiedergegeben (alle anderen Formate werden übersprungen). Das CD-DA-Format hat Vorrang vor dem ATRAC-CD-Format und dieses hat Vorrang vor dem MP3-/WMA-/AAC-Format.
  - Wenn der erste Titel das CD-DA-Format aufweist, werden nur die CD-DA-Titel der ersten Session wiedergegeben.
  - Wenn der erste Titel nicht das CD-DA-Format aufweist, wird eine ATRAC-CD- oder MP3-/WMA-/AAC-Session wiedergegeben. Wenn auf der CD keine Daten in einem dieser Formate enthalten sind, wird „NO MUSIC“ angezeigt.

## Musik-CDs mit Urheberrechtsschutzcodierung

Dieses Gerät ist auf die Wiedergabe von CDs ausgelegt, die dem Compact Disc-Standard (CD) entsprechen.

Seit neuestem bringen einige Anbieter Musik-CDs mit Urheberrechtsschutzcodierung auf den Markt. Beachten Sie bitte, dass einige dieser CDs nicht dem CD-Standard entsprechen und mit diesem Produkt möglicherweise nicht wiedergegeben werden können.

## Hinweis zu DualDiscs

Eine DualDisc ist eine zweiseitig bespielte Disc, auf der DVD-Aufnahmen auf der einen und digitale Audiodaten auf der anderen Seite aufgezeichnet sind. Da jedoch die Audiomaterialseite nicht dem Compact Disc (CD)-Standard entspricht, kann die einwandfreie Wiedergabe auf diesem Produkt nicht garantiert werden.

## USB-Geräte

- Sie können USB-Geräte der Massenspeicherklasse und USB-ATRAC-Audiogeräte verwenden, die dem USB-Standard entsprechen. Dieses Gerät kann USB-Geräte allerdings nicht über einen USB-HUB erkennen und es ist nicht mit Geräten kompatibel, die über eine HUB-Funktion verfügen. Einzelheiten zur Kompatibilität Ihres USB-Geräts finden Sie auf der Support-Website von Sony (Seite 24).
- Der entsprechende Codec unterscheidet sich je nach Gerätetyp.
  - Massenspeicherklasse: MP3/WMA/AAC
  - ATRAC-Audiogerät: ATRAC/MP3/WMA/AAC
- Andere DRM-Dateien (digitale Rechteverwaltung) als ATRAC-Dateien lassen sich nicht wiedergeben.
- Folgende Daten können angezeigt werden.
  - Massenspeicherklasse:
    - Ordner (Alben): 512, Dateien (Titel): 65.535
  - ATRAC-Audiogerät: ATRAC/MP3/WMA/AAC
  - Alben/Interpreten/Playlists: 65.535, Titel: 65.535

## Hinweise zu USB-Geräten

- *Verwenden Sie zum Anschließen, falls Sie ein Kabel verwenden, das mit dem USB-Gerät gelieferte Kabel.*
- *Verwenden Sie keine USB-Geräte, die so groß und schwer sind, dass sie beim Fahren hinderlich sind.*
- *Lassen Sie USB-Geräte nicht in einem geparkten Fahrzeug liegen. Andernfalls kann es zu Fehlfunktionen kommen.*
- *Je nach Menge der aufgezeichneten Daten kann es etwas dauern, bis die Wiedergabe beginnt.*
- *Es empfiehlt sich, eine Sicherungskopie der Daten auf USB-Geräten zu erstellen.*

## Wiedergabereihenfolge von MP3-/WMA-/AAC-Dateien

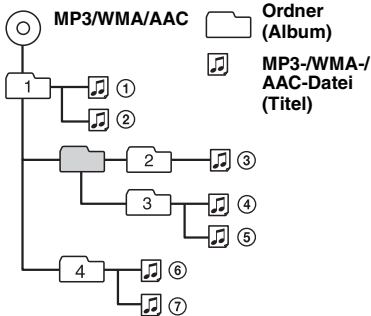

## AAC-Dateien

- AAC steht für Advanced Audio Coding. Dabei handelt es sich um einen Formatstandard zum Komprimieren von Musikdateien. Hierbei werden Audio-CD-Daten auf etwa 1/11\* ihrer ursprünglichen Größe komprimiert.
- AAC-Tags bestehen aus 126 Zeichen.
- Fügen Sie beim Benennen einer AAC-Datei unbedingt die Dateierweiterung „.m4a“ zum Dateinamen hinzu.
- Bei der Wiedergabe bzw. beim Vorwärts-/Rückwärtssuchen in einer VBR-AAC-Datei (variable Bitrate) wird die verstrichene Spieldauer möglicherweise nicht richtig angezeigt.

\* nur für 128 Kbps

### Hinweis zu AAC

Die Wiedergabe kopiergeschützter Dateien wird nicht unterstützt.

## MP3-Dateien

- MP3 steht für MPEG-1 Audio Layer-3. Dabei handelt es sich um einen Formatstandard zum Komprimieren von Musikdateien. Hierbei werden Audio-CD-Daten auf etwa 1/10 ihrer ursprünglichen Größe komprimiert.
- ID3-Tags der Versionen 1.0, 1.1, 2.2, 2.3 und 2.4 stehen nur bei MP3 zur Verfügung. Ein ID3-Tag besteht aus 15/30 Zeichen (1.0 und 1.1) bzw. 63/126 Zeichen (2.2, 2.3 und 2.4).
- Fügen Sie beim Benennen einer MP3-Datei unbedingt die Dateierweiterung „.mp3“ zum Dateinamen hinzu.
- Bei der Wiedergabe bzw. beim Vorwärts-/Rückwärtssuchen in einer VBR-MP3-Datei (variable Bitrate) wird die verstrichene Spieldauer möglicherweise nicht richtig angezeigt.

### Hinweis zu MP3

Wenn Sie eine MP3-Datei mit einer hohen Bitrate, wie z. B. 320 Kbps, wiedergeben, kommt es möglicherweise zu Tonaussetzern.

## WMA-Dateien

- WMA steht für Windows Media Audio. Dabei handelt es sich um einen Formatstandard zum Komprimieren von Musikdateien. Hierbei werden Audio-CD-Daten auf etwa 1/22\* ihrer ursprünglichen Größe komprimiert.
- WMA-Tags bestehen aus 63 Zeichen.
- Fügen Sie beim Benennen einer WMA-Datei unbedingt die Dateierweiterung „.wma“ zum Dateinamen hinzu.
- Bei der Wiedergabe bzw. beim Vorwärts-/Rückwärtssuchen in einer VBR-WMA-Datei (variable Bitrate) wird die verstrichene Spieldauer möglicherweise nicht richtig angezeigt.

\* nur für 64 Kbps

### Hinweis zu WMA

Die Wiedergabe folgender WMA-Dateien wird nicht unterstützt:

- Dateien mit verlustfreier Komprimierung
- kopiergeschützte Dateien

## ATRAC-Dateien

### ATRAC3plus-Format

ATRAC3 steht für „Adaptive Transform Acoustic Coding3“ und ist eine Komprimierungstechnologie für Tonsignale. Hierbei werden Audio-CD-Daten auf etwa 1/10 ihrer ursprünglichen Größe komprimiert. Bei ATRAC3plus, einem erweiterten ATRAC3-Format, werden Audio-CD-Daten auf etwa 1/20 ihrer ursprünglichen Größe komprimiert. Dieses Gerät unterstützt das ATRAC3- und das ATRAC3plus-Format.

- Bei ATRAC besteht die Struktur aus 2 Ebenen: ein Ordner (Gruppe), zwei Dateien (Titel).
  - ATRAC-CD  
Die Höchstzahl an Ordnern (Gruppen) beträgt 255, die Höchstzahl an Dateien (Titeln) 999.
  - ATRAC-Audiogerät  
Die Höchstzahl an Alben/Interpreten/Playlists beträgt 65.535, die Höchstzahl an Titeln ebenfalls 65.535.
- Die mit SonicStage eingegebenen Ordner- bzw. Dateinamen und Textinformationen werden angezeigt.

Weitere Informationen zu ATRAC-CDs und ATRAC-Audiogeräten finden Sie im Handbuch zu SonicStage.

### Hinweise

- Erstellen Sie ATRAC-Dateien unbedingt mit autorisierter Software, wie z. B. SonicStage.
- ATRAC-Dateien können auf anderen USB-Geräten als ATRAC-Audiogeräten nicht wiedergegeben werden.

Sollten an Ihrem Gerät Probleme auftreten oder sollten Sie Fragen haben, auf die in dieser Anleitung nicht eingegangen wird, wenden Sie sich bitte an Ihren Sony-Händler.

## Wartung

### Austauschen der Lithiumbatterie der Kartenfernbedienung

Unter normalen Bedingungen hält die Batterie etwa 1 Jahr. Die Lebensdauer der Batterie kann je nach Gebrauch des Geräts jedoch auch kürzer sein. Wenn die Batterie schwächer wird, verkürzt sich die Reichweite der Kartenfernbedienung. Tauschen Sie die Batterie gegen eine neue CR2025-Lithiumbatterie aus. Bei Verwendung einer anderen Batterie besteht Feuer- oder Explosionsgefahr.

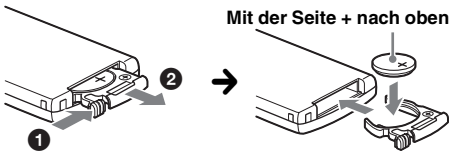

#### Hinweise zur Lithiumbatterie

- Bewahren Sie die Lithiumbatterie außerhalb der Reichweite von Kindern auf. Sollte eine Lithiumbatterie verschluckt werden, ist umgehend ein Arzt aufzusuchen.
- Wischen Sie die Batterie mit einem trockenen Tuch ab, um einen guten Kontakt zwischen den Batteriepolen und -anschlüssen sicherzustellen.
- Achten Sie beim Einlegen der Batterie auf die richtige Polarität.
- Halten Sie die Batterie nicht mit einer Metallpinzette. Dies könnte zu einem Kurzschluss führen.

#### VORSICHT

Die Batterie kann bei falscher Handhabung explodieren!

Auf keinen Fall darf sie aufgeladen, auseinandergenommen oder ins Feuer geworfen werden.

Entsorgungshinweis: Bitte werfen Sie nur entladene Batterien in die Sammelboxen beim Handel oder den Kommunen. Entladen sind Batterien in der Regel dann, wenn das Gerät abschaltet und „Batterie leer“ signalisiert oder nach längerer Gebrauchsdauer der Batterien nicht mehr einwandfrei funktioniert.

Um sicherzugehen, kleben Sie die Batteriepole z. B. mit einem Klebestreifen ab oder geben Sie die Batterien einzeln in einen Plastikbeutel.

### Austauschen der Sicherung

Wenn Sie eine Sicherung austauschen, achten Sie darauf, eine Ersatzsicherung mit dem gleichen Ampere-Wert wie die Originalsicherung zu verwenden. Dieser ist auf der Originalsicherung angegeben.

Wenn die Sicherung durchbrennt, überprüfen Sie den Stromanschluss und tauschen die Sicherung aus. Brennt die neue Sicherung ebenfalls durch, kann eine interne Fehlfunktion vorliegen. Wenden Sie sich in einem solchen Fall an Ihren Sony-Händler.

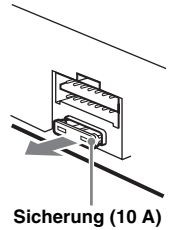

### Reinigen der Anschlüsse

Das Gerät funktioniert möglicherweise nicht ordnungsgemäß, wenn die Anschlüsse zwischen dem Gerät und der Frontplatte verschmutzt sind. Um dies zu vermeiden, nehmen Sie die Frontplatte ab (Seite 5) und reinigen Sie die Anschlüsse mit einem Wattestäbchen. Drücken Sie dabei nicht zu fest auf die Anschlüsse. Andernfalls können sie beschädigt werden.

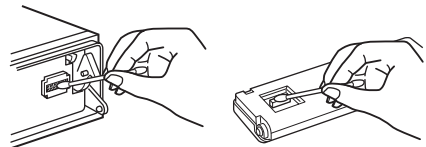

Hauptgerät

Rückseite der Frontplatte

#### Hinweise

- Schalten Sie aus Sicherheitsgründen vor dem Reinigen der Anschlüsse die Zündung aus und ziehen Sie den Schlüssel aus dem Zündschloss.
- Berühren Sie die Anschlüsse unter keinen Umständen direkt mit den Händen oder einem Metallgegenstand.



## Ausbauen des Geräts

### 1 Entfernen Sie die Schutzumrandung.

- 1 Nehmen Sie die Frontplatte ab (Seite 5).
- 2 Setzen Sie beide Löseschlüssel an der Schutzumrandung an.

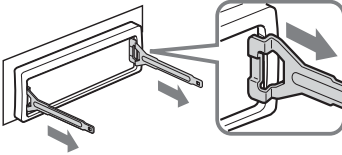

Richten Sie die Löseschlüssel wie in der Abbildung dargestellt aus.

- 3 Ziehen Sie die Schutzumrandung mithilfe der Löseschlüssel heraus.

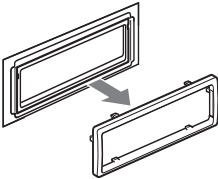

### 2 Nehmen Sie das Gerät heraus.

- 1 Setzen Sie beide Löseschlüssel gleichzeitig so ein, dass sie mit einem Klicken einrasten.

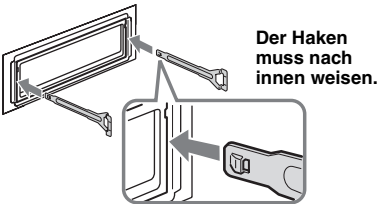

- 2 Ziehen Sie an den Löseschlüsseln, um das Gerät zu lösen.

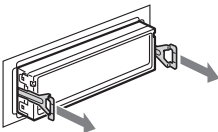

- 3 Ziehen Sie das Gerät aus seiner Halterung heraus.

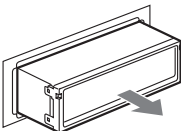

## Technische Daten

### CD-Player

Signal-Rauschabstand: 120 dB

Frequenzgang: 10 – 20.000 Hz

Gleichlaufschwankungen: Unterhalb der Messgrenze

### Tuner

#### FM (UKW)

Empfangsbereich: 87,5 – 108,0 MHz

Antennenanschluss: Anschluss für Außenantenne

Zwischenfrequenz: 10,7 MHz/450 kHz

Nutzbare Empfindlichkeit: 9 dBf

Trennschärfe: 75 dB bei 400 kHz

Signal-Rauschabstand: 67 dB (stereo), 69 dB (mono)

Harmonische Verzerrung bei 1 kHz: 0,5 % (stereo), 0,3 % (mono)

Kanaltrennung: 35 dB bei 1 kHz

Frequenzgang: 30 – 15.000 Hz

#### MW/LW

Empfangsbereich:

MW: 531 – 1.602 kHz

LW: 153 – 279 kHz

Antennenanschluss: Anschluss für Außenantenne

Zwischenfrequenz: 10,7 MHz/450 kHz

Empfindlichkeit: MW: 30 µV, LW: 40 µV

### USB-Player

Schnittstelle: USB (Full-Speed)

Maximale Stromstärke: 500 mA

### Endverstärker

Ausgänge: Lautsprecherausgänge (versiegelte Anschlüsse)

Lautsprecherimpedanz: 4 – 8 Ohm

Maximale Ausgangsleistung: 50 W × 4 (an 4 Ohm)

### Allgemeines

#### Ausgänge:

Audioausgänge (vorne/hinten)

Ausgang für Tiefsttonlautsprecher (mono)

Motorantennen-Steueranschluss

Steueranschluss für Endverstärker

#### Eingänge:

Steueranschluss für Stummschaltung beim

Telefonieren

Steueranschluss für Beleuchtung

BUS-Steuereingang

BUS-Audioeingang/Anschluss AUX IN

Fernbedienungseingang

Antenneneingang

#### Klangregler:

Bässe: ±10 dB bei 60 Hz (XPLOD)

Mitten: ±10 dB bei 1 kHz (XPLOD)

Höhen: ±10 dB bei 10 kHz (XPLOD)

Betriebsspannung: 12 V Gleichstrom, Autobatterie (negative Erdung)

Abmessungen: ca. 178 × 50 × 180 mm (B/H/T)

Einbaumaße: ca. 182 × 53 × 162 mm (B/H/T)

Gewicht: ca. 1,3 kg



## Mitgeliefertes Zubehör:

Kartenfernbedienung: RM-X151  
Montageteile und Anschlusszubehör (1 Satz)

## Sonderzubehör/gesondert erhältliche Geräte:

Joystick: RM-X4S  
BUS-Kabel (mit einem Cinchkabel geliefert):  
RC-61 (1 m), RC-62 (2 m)  
CD-Wechsler (10 CDs): CDX-757MX  
CD-Wechsler (6 CDs): CDX-T70MX, CDX-T69  
Signalquellenwähler: XA-C40  
AUX IN-Signalquellenwähler: XA-300  
Schnittstellenadapter für iPod: XA-110IP

Ihr Händler führt unter Umständen nicht alle der oben genannten Zubehörteile. Fragen Sie Ihren Händler nach ausführlichen Informationen.

US-amerikanische Patente und Patente anderer Länder lizenziert von Dolby Laboratories.

MPEG Layer-3 Audiocodierttechnologie und Patente lizenziert von Fraunhofer IIS und Thomson.

## Hinweis

*Dieses Gerät kann nicht an einen digitalen Vorverstärker oder an einen Equalizer, der mit dem Sony-BUS-System kompatibel ist, angeschlossen werden.*

*Änderungen, die dem technischen Fortschritt dienen, bleiben vorbehalten.*



- In bestimmten Leiterplatten werden keine halogenierten Flammschutzmittel verwendet.
- Im Gehäuse werden keine halogenierten Flammschutzmittel verwendet.
- Papier wird als Verpackungsfüllmaterial verwendet.
- Die Druckfarbe basiert auf Pflanzenölen, frei von leicht flüchtigen organischen Substanzen.

## Störungsbehebung

Anhand der folgenden Checkliste können Sie die meisten Probleme, die möglicherweise an Ihrem Gerät auftreten, selbst beheben.  
Bevor Sie die folgende Checkliste durchgehen, überprüfen Sie bitte zunächst, ob Sie das Gerät richtig angeschlossen und bedient haben.

### Allgemeines

#### Das Gerät wird nicht mit Strom versorgt.

- Überprüfen Sie die Kabelverbindungen. Wenn die Anschlüsse in Ordnung sind, überprüfen Sie die Sicherung.
- Wenn Sie das Gerät ausschalten und die Anzeige ausgeblendet ist, können Sie es nicht mit der Kartenfernbedienung bedienen.  
→ Schalten Sie das Gerät ein.

#### Die Motorantenne wird nicht ausgefahren.

Die Motorantenne hat kein Relaiskästchen.

## Es ist kein Ton zu hören.

- Die Lautstärke ist zu niedrig.
- Die Funktion zum Dämpfen des Tons oder die Stummschaltfunktion zum Telefonieren (wenn das Schnittstellenkabel eines Autotelefonats mit der ATT-Leitung verbunden ist) ist aktiviert.
- Der Fader-Regler „FAD“ ist nicht für ein 2-Lautsprecher-System eingestellt.
- Der CD-Wechsler unterstützt die CD (MP3-/WMA-/AAC-/ATRAC-CD) nicht.  
→ Lassen Sie die CD mit diesem Gerät wiedergeben.

## Kein Signalton ertönt.

- Der Signalton ist deaktiviert (Seite 13).
- Ein gesondert erhältlicher Endverstärker ist angeschlossen und Sie verwenden nicht den integrierten Verstärker.

## Der Speicherinhalt wurde gelöscht.

- Die Taste RESET wurde gedrückt.  
→ Speichern Sie die Einstellungen erneut.
- Die Stromversorgungsleitung wurde gelöst oder die Verbindung zur Batterie besteht nicht mehr.
- Die Stromversorgungsleitung ist nicht richtig angeschlossen.

## Gespeicherte Sender und die korrekte Uhrzeit werden gelöscht.

## Die Sicherung ist durchgebrannt. Störgeräusche sind zu hören, wenn der Zündschlüssel gedreht wird.

Die Leitungen sind nicht korrekt an den Stromanschluss für Zubehörgeräte angeschlossen.

## Die Anzeige wird ausgeblendet bzw. erscheint nicht im Display.

- Der Dimmer ist auf „DIM-ON“ eingestellt (Seite 14).
- Die Anzeige wird ausgeblendet, wenn Sie **(OFF)** gedrückt halten.  
→ Halten Sie **(OFF)** am Gerät gedrückt, bis die Anzeige eingeblendet wird.
- Die Anschlüsse sind verschmutzt (Seite 19).

## Die Abschaltautomatik funktioniert nicht.

Das Gerät ist eingeschaltet. Die Abschaltautomatik wird nach dem Ausschalten des Geräts aktiviert.  
→ Schalten Sie das Gerät aus.

## Die Kartenfernbedienung funktioniert nicht.

Vergewissern Sie sich, dass die Isolierfolie herausgezogen wurde (Seite 4).

## Die DSO-Funktion hat keine Wirkung.

Je nach dem Innenraum des jeweiligen Fahrzeugs bzw. dem Musiktyp hat die DSO-Funktion möglicherweise nicht die gewünschte Wirkung.

## CD/MD-Wiedergabe

### Es lässt sich keine CD einlegen.

- Es ist bereits eine andere CD eingelegt.
- Die CD wurde mit Gewalt falsch herum oder falsch eingelegt.

Fortsetzung auf der nächsten Seite →

---

### Die CD lässt sich nicht abspielen.

- Die CD ist beschädigt oder verschmutzt.
- Die CD-R/CD-RW ist nicht als Audio-CD konzipiert (Seite 17).
- Das CD-Format und die Dateiversion sind nicht mit diesem Gerät kompatibel (Einzelheiten dazu finden Sie auf Seite 4 und 17).
- Drücken Sie **▲**, um die CD/MD herauszunehmen.

---

### Es dauert länger, bis die Wiedergabe von MP3-/WMA-/AAC-Dateien beginnt.

- Bei folgenden CDs/Geräten dauert es länger, bis die Wiedergabe beginnt:
- CDs/Geräte mit einer komplizierten Datei-/Ordnstruktur.
  - Multisession-CDs/-Geräte.
  - CDs/Geräte, zu denen noch Daten hinzugefügt werden können.

---

### Eine ATRAC-CD kann nicht abgespielt werden.

- Die CD wurde nicht mit autorisierter Software wie SonicStage oder SonicStage Simple Burner erstellt.
- Titel, die nicht in einer Gruppe enthalten sind, können nicht abgespielt werden.

---

### Im Display angezeigte Informationen laufen nicht automatisch durch.

- Bei CDs mit sehr viel Textinformationen laufen diese im Display möglicherweise nicht durch.
- „A.SCRL“ ist auf „OFF“ eingestellt.  
→ Stellen Sie „A.SCRL-ON“ ein (Seite 14) oder drücken Sie **(SCRL)** auf der Kartenfernbedienung.

---

### Tonsprünge treten auf.

- Das Gerät ist nicht richtig installiert.  
→ Installieren Sie das Gerät in einem Winkel von unter 45° an einem stabilen Teil des Fahrzeugs.
- Die CD ist beschädigt oder verschmutzt.

---

### Die Funktionstasten funktionieren nicht.

### Die CD lässt sich nicht auswerfen.

Drücken Sie die Taste RESET (Seite 4).

---

## Radioempfang

### Sender lassen sich nicht empfangen.

### Der Ton ist stark gestört.

- Schließen Sie eine Motorantennen-Steuerleitung (blau) oder eine Stromversorgungsleitung für Zubehörgeräte (rot) an die Stromversorgungsleitung für den Antennenverstärker des Fahrzeugs an (nur, wenn das Fahrzeug mit einer in der Heck-/Seitenfensterscheibe integrierten FM (UKW)/MW/LW-Antenne ausgestattet ist).
  - Prüfen Sie die Verbindung der Autoantenne.
  - Die Autoantenne wird nicht ausgefahren.  
→ Prüfen Sie die Verbindung der Motorantennen-Steuerleitung.
  - Überprüfen Sie die Frequenz.
  - Wenn der DSO-Modus aktiviert ist, ist der Ton manchmal gestört.  
→ Setzen Sie DSO auf „OFF“ (Seite 6).
- 

---

### Gespeicherte Sender lassen sich nicht einstellen.

- Speichern Sie den/die Sender unter der korrekten Frequenz ab.
- Das Sendesignal ist zu schwach.

---

### Der automatische Sendersuchlauf funktioniert nicht.

- Die Einstellung für den lokalen Suchmodus ist nicht korrekt.  
→ Der automatische Sendersuchlauf stoppt zu oft:  
Stellen Sie „LOCAL-ON“ ein (Seite 14).  
→ Der automatische Sendersuchlauf hält bei keinem Sender an:  
Stellen Sie „MONO-ON“ ein (Seite 14).
- Das Sendesignal ist zu schwach.  
→ Stellen Sie die Sender manuell ein.

---

### Während des UKW-Empfangs blinkt die Anzeige „ST“.

- Stellen Sie die Frequenz genau ein.
- Das Sendesignal ist zu schwach.  
→ Stellen Sie „MONO-ON“ ein (Seite 14).

---

### Eine UKW-Stereosendung ist nur monaural zu hören.

Das Gerät ist in den monauralen Empfangsmodus geschaltet.  
→ Stellen Sie „MONO-OFF“ ein (Seite 14).

---

## RDS

### Der Sendersuchlauf (SEEK) startet nach ein paar Sekunden Radioempfang.

Der Sender ist kein Verkehrsfunksender (TP) oder die Sendesignale sind zu schwach.  
→ Deaktivieren Sie TA (Seite 10).

---

### Es sind keine Verkehrsdurchsagen zu hören.

- Aktivieren Sie TA (Seite 10).
- Der Sender sendet keine Verkehrsdurchsagen, obwohl es sich um einen Verkehrsfunksender (TP-Sender) handelt.  
→ Stellen Sie einen anderen Sender ein.

---

### Bei der PTY-Funktion wird „-----“ angezeigt.

- Der aktuelle Sender ist kein RDS-Sender.
  - Es wurden keine RDS-Daten empfangen.
  - Der Sender gibt den Programmtyp nicht an.
- 

## USB-Wiedergabe

### Sie können über einen USB-HUB nichts wiedergeben lassen.

Dieses Gerät kann USB-Geräte nicht über einen USB-HUB erkennen und es ist nicht mit Geräten kompatibel, die über eine HUB-Funktion verfügen.

---

### Die Wiedergabe ist nicht möglich.

- Die wiederzugebenden Musikdateien sind mit der DRM-Technologie (digitale Rechteverwaltung) geschützt (Seite 17).
  - Die Wiedergabe wird auf einem USB-Gerät ausgeführt, das nicht der Massenspeicherklasse entspricht.
  - Wenn ein USB-Gerät nicht funktioniert, schließen Sie es nochmals an.
-

---

**Ein Signalton ist zu hören.**

Das USB-Gerät wurde während der Wiedergabe vom Gerät getrennt.

→ Vor dem Trennen eines USB-Geräts müssen Sie zuerst die Wiedergabe stoppen, um die Daten zu schützen.

---

**Der Ton setzt aus.**

Bei einer hohen Bitrate von über 320 Kbps kommt es möglicherweise zu Tonaussetzern.

---

---

**Fehleranzeigen/Meldungen**

---

**BLANK\*<sup>1</sup>**

Die MD enthält keine Titel.\*<sup>2</sup>

→ Legen Sie eine MD ein, auf der Titel aufgezeichnet sind.

---

**CHECKING**

Das Gerät überprüft die Verbindung mit einem USB-Gerät.

→ Warten Sie, bis das Überprüfen der Verbindung beendet ist.

---

**ERROR\*<sup>1</sup>**

- Die CD/MD ist verschmutzt oder falsch herum eingelegt.\*<sup>2</sup>  
→ Reinigen Sie die CD/MD bzw. legen Sie sie korrekt ein.
  - Eine leere CD/MD wurde eingelegt.
  - Die CD/MD kann aufgrund einer Störung nicht abgespielt werden.  
→ Legen Sie eine andere CD/MD ein.
  - Das USB-Gerät wurde nicht automatisch erkannt.  
→ Schließen Sie es erneut an.
  - Drücken Sie **▲**, um die CD/MD herauszunehmen.
- 

**FAILURE**

Die Lautsprecher-/Verstärkeranschlüsse sind nicht korrekt.

→ Schlagen Sie in der Installationsanleitung nach, wie die Anschlüsse korrekt vorgenommen werden müssen.

---

**HUB NO SUPRT**

USB-HUBs bzw. Geräte mit HUB-Funktion werden von diesem Gerät nicht unterstützt.

---

**LOAD**

Der Wechsler lädt die CD/MD.

→ Warten Sie, bis der Ladevorgang abgeschlossen ist.

---

**L. SEEK +/-**

Beim automatischen Sendersuchlauf ist der lokale Suchmodus aktiviert.

---

**NO AF**

Für den aktuellen Sender gibt es keine Alternativfrequenz.

→ Drücken Sie (**SEEK**) +/-, solange der Programmienname blinkt. Das Gerät beginnt dann mit der Suche nach einer Frequenz mit denselben PI-Daten (Programmkennung) und „PI SEEK“ wird angezeigt.

---

---

**NO DEV** (Kein Gerät)

(**SOURCE**) wurde ausgewählt, aber es ist kein USB-Gerät angeschlossen. Ein USB-Gerät oder ein USB-Kabel wurde während der Wiedergabe von diesem Gerät getrennt.

→ Schließen Sie unbedingt USB-Gerät und USB-Kabel an.

---

**NO DISC**

Im CD/MD-Wechsler befindet sich keine CD/MD.

→ Legen Sie CDs/MDs in den Wechsler ein.

---

**NO INFO**

Die MP3-/WMA-/AAC-Datei oder ATRAC-CD enthält keine Textinformationen.

---

**NO MAG**

Das CD-Magazin ist nicht in den CD-Wechsler eingesetzt.

→ Setzen Sie das Magazin in den Wechsler ein.

---

**NO MUSIC**

Die CD bzw. das USB-Gerät enthält keine Musikdateien.

→ Legen Sie eine Musik-CD in dieses Gerät oder den MP3-kompatiblen Wechsler ein.

→ Schließen Sie ein USB-Gerät an, das eine Musikdatei enthält.

---

**NO NAME**

Für den Titel gibt es keinen CD-, Album-, Gruppen- bzw. Titelnamen.

---

**NO TP**

Das Gerät sucht weiter nach verfügbaren Verkehrsfunksendern.

---

**NOT READ**

Die CD/MD-Informationen wurden vom Gerät nicht eingelesen.

→ Legen Sie die CD/MD ein und wählen Sie sie aus der Liste aus.

---

**NOTREADY**

Der Deckel des MD-Wechslers ist offen oder die MDs wurden nicht korrekt eingelegt.

→ Schließen Sie den Deckel bzw. legen Sie die MDs korrekt ein.

---

**OFFSET**

Es liegt möglicherweise eine interne Fehlfunktion vor.

→ Überprüfen Sie die Kabelverbindungen. Wenn die Fehleranzeige weiterhin im Display angezeigt wird, wenden Sie sich an einen Sony-Händler.

---

**OVERLOAD**

Das USB-Gerät ist überlastet.

→ Trennen Sie das USB-Gerät von diesem Gerät und wechseln Sie mit (**SOURCE**) die Tonquelle.

→ Zeigt an, dass das USB-Gerät nicht einwandfrei funktioniert oder dass ein nicht unterstütztes Gerät angeschlossen ist.

---

**Fortsetzung auf der nächsten Seite →**

---

## READ

Das Gerät liest gerade alle Titel- und Gruppen-/Albuminformationen von der CD/MD bzw. vom USB-Gerät ein.

→ Bitte warten Sie, bis das Einlesen abgeschlossen ist.

Die Wiedergabe beginnt danach automatisch. Je nach Struktur der CD/MD bzw. des USB-Geräts kann das Einlesen länger als eine Minute dauern.

---

## RESET

Das CD-Gerät bzw. der CD/MD-Wechsler kann wegen einer Störung nicht bedient werden.

→ Drücken Sie die Taste RESET (Seite 4).

---

## USB NO SUPRT (USB nicht unterstützt)

Das angeschlossene USB-Gerät wird nicht unterstützt.

→ Schließen Sie ein USB-Gerät der Massenspeicherklasse an (Seite 17).

---

„|\_ |\_ |\_ |\_“ oder „|\_ |\_ |\_ |\_“

Sie sind beim Rückwärts- oder Vorwärtssuchen am Anfang bzw. Ende der CD angelangt und können nicht weitersuchen.

---

„—“

Das Zeichen kann mit diesem Gerät nicht angezeigt werden.

---

\*1 Wenn während der Wiedergabe einer CD oder MD ein Fehler auftritt, wird die Nummer der CD bzw. MD nicht im Display angezeigt.

\*2 Die Nummer der CD/MD, die den Fehler verursacht, erscheint im Display.

Wenn sich das Problem mit diesen Abhilfemaßnahmen nicht beheben lässt, wenden Sie sich an einen Sony-Händler.

Wenn Sie das Gerät aufgrund einer Störung bei der CD-Wiedergabe zur Reparatur bringen, bringen Sie bitte auch die CD mit, die eingelegt war, als das Problem zum ersten Mal auftrat.

### Support-Website

Wenn Sie Fragen haben oder die neuesten Support-Informationen zu diesem Produkt abrufen möchten, rufen Sie folgende Website auf:

<http://support.sony-europe.com>



En ce qui concerne l'installation et les connexions, consulter le manuel d'installation/raccordement fourni.

**Avvertissement au cas où le contact de votre voiture ne dispose pas d'une position ACC**

Veillez à régler la fonction de mise hors tension automatique (page 14).  
L'appareil s'éteint complètement et automatiquement après le laps de temps défini une fois l'appareil mis hors tension afin d'éviter que la batterie ne se décharge.  
Si vous ne réglez pas la fonction de mise hors tension automatique, appuyez sur la touche **(OFF)** et maintenez-la enfoncée jusqu'à ce que l'affichage disparaisse à chaque fois que vous coupez le contact.

**CLASS 1  
LASER PRODUCT**

Cette étiquette est située sur la partie inférieure du châssis.



**Traitement des appareils électriques et électroniques en fin de vie (Applicable dans les pays de l'Union Européenne et aux autres pays européens disposant de systèmes de collecte sélective)**

Ce symbole, apposé sur le produit ou sur son emballage, indique que ce produit ne doit pas être traité avec les déchets ménagers. Il doit être remis à un point de collecte approprié pour le recyclage des équipements électriques et électroniques. En s'assurant que ce produit est bien mis au rebut de manière appropriée, vous aiderez à prévenir les conséquences négatives potentielles pour l'environnement et la santé humaine. Le recyclage des matériaux aidera à préserver les ressources naturelles. Pour toute information supplémentaire au sujet du recyclage de ce produit, vous pouvez contacter votre municipalité, votre déchetterie ou le magasin où vous avez acheté le produit.

Accessoire compatible : Télécommande

**BBE®MP  
DIGITAL**

Fabriqué sous licence de BBE Sound, Inc.

Sous licence de BBE Sound, Inc., sous les brevets USP5510752 et 5736897. BBE et le symbole BBE sont des marques déposées de BBE Sound, Inc.

Le procédé BBE MP (saturation non linéaire polynomiale minimisée) améliore le son compressé numériquement, comme le MP3, en restaurant et en optimisant les harmoniques perdues au cours de la compression. Le procédé BBE MP est fondé sur la génération d'harmoniques à partir du matériel source en leur restituant leur richesse, leurs détails et leurs nuances.

« ATRAC », « ATRAC AD », SonicStage et leurs logos sont des marques commerciales de Sony Corporation.

« WALKMAN » et le logo « WALKMAN » sont des marques déposées de Sony Corporation.



Microsoft, Windows Media et le logo Windows sont des marques de commerce ou des marques déposées de Microsoft Corporation aux Etats-Unis et/ou dans d'autres pays.

Félicitations ! .....	4
-----------------------	---

## Préparation

Réinitialisation de l'appareil .....	4
Préparation de la mini-télécommande .....	4
Réglage de l'horloge .....	4
Retrait de la façade .....	5
Installation de la façade .....	5
Insertion du disque dans l'appareil .....	5
Ejection du disque .....	5

## Emplacement des commandes et opérations de base

Appareil principal .....	6
Mini-télécommande RM-X151 .....	6

## CD

Rubriques d'affichage .....	8
Lecture répétée et aléatoire .....	8

## Radio

Mémorisation et réception des stations .....	9
Mémorisation automatique — BTM .....	9
Mémorisation manuelle .....	9
Réception des stations mémorisées .....	9
Syntonisation automatique .....	9
Fonction RDS .....	9
Aperçu .....	9
Réglage de AF et TA .....	10
Sélection de PTY .....	10
Réglage de CT .....	11

## Périphériques USB

Lecture des périphériques USB .....	11
Rubriques d'affichage .....	11
Ecoute de musique sur un périphérique audio de stockage de masse .....	12
Ecoute de musique sur un « Walkman » (périphérique audio ATRAC) .....	12

## Autres fonctions

Modification des caractéristiques du son .....	13
Réglage des caractéristiques du son	
— BAL/FAD/SUB .....	13
Personnalisation de la courbe de l'égaliseur	
— EQ3 .....	13
Réglage des paramètres de configuration	
— SET .....	13
Utilisation d'un appareil en option .....	14
Changeur CD/MD .....	14
Appareil audio auxiliaire .....	15
Satellite de commande RM-X4S .....	15

## Informations complémentaires







Précautions .....	16
Remarques sur les disques .....	16
A propos des périphériques USB .....	17
Ordre de lecture des fichiers	
MP3/WMA/AAC .....	18
A propos des fichiers MP3 .....	18
A propos des fichiers WMA .....	18
A propos des fichiers AAC .....	18
A propos des fichiers ATRAC .....	18
Entretien .....	19
Retrait de l'appareil .....	19
Spécifications .....	20
Dépannage .....	21
Affichage des erreurs et messages .....	22

## Félicitations !

Nous vous remercions d'avoir fait l'acquisition de ce lecteur de disques compacts Sony. Vous pouvez profiter de cet appareil grâce aux fonctions ci-dessous.

### • Lecture de CD

Il est possible de lire des CD-DA (contenant également des informations CD TEXT\*), des CD-R/CD-RW (fichiers MP3/WMA/AAC contenant également une multisession (page 17)) et des CD ATRAC (formats ATRAC3 et ATRAC3plus (page 18)).

Type de disque	Symbole indiqué sur le disque	
CD-DA		
MP3 WMA AAC CD ATRAC	 	 

### • Réception radio

- Vous pouvez mémoriser jusqu'à 6 stations pour chaque bande de fréquences (FM1, FM2, FM3, MW (PO) et LW (GO)).
- **BTM** (mémorisation des meilleurs accords) : l'appareil sélectionne les stations émettant des signaux puissants et les mémorise.

### • Services RDS

- Vous pouvez utiliser une station FM disposant du système RDS (Système de radiocommunication de données).

### • Réglage du son

- **EQ3 stage2** : Vous pouvez choisir une des 7 courbes d'égaliseur prédéfinies.
- **DSO** (répartiteur dynamique du son) : Crée un champ sonore mieux réparti grâce à une synthèse de haut-parleurs virtuels, afin d'améliorer le son des haut-parleurs même si ceux-ci sont installés dans la partie inférieure des portières.
- **BBE MP** : Améliore les sons compressés numériquement comme celui des fichiers MP3.

### • Fonctionnement de l'appareil en option

Vous pouvez raccorder différents types d'appareils audio et les commander depuis l'appareil.

- **Périphérique USB** : Un périphérique USB de stockage de masse ou « Walkman » (périphérique audio ATRAC) peut être raccorder à la borne USB à l'avant.

Pour plus de détails sur les périphériques pouvant être utilisés, reportez-vous à la section « A propos des périphériques USB » (page 17) ou au site Web d'assistance de Sony (page 24).

- **Appareil audio portatif** : Vous pouvez raccorder un appareil audio portatif à la prise d'entrée AUX située à l'arrière de l'appareil.
- **Changeurs CD/MD** : Les changeurs CD/MD peuvent être raccorder à SONY BUS à l'arrière de l'appareil.

\* Un disque CD TEXT est un CD-DA contenant des informations, telles que le nom du disque, le nom de l'artiste et le nom des pages.

## Préparation

### Réinitialisation de l'appareil

Avant la première mise en service de l'appareil, après avoir remplacé la batterie du véhicule ou modifié les raccordements, vous devez réinitialiser l'appareil. Retirez la façade et appuyez sur la touche RESET avec un objet pointu, comme un stylo à bille.

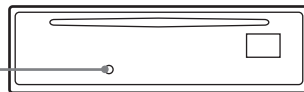

Touche  
RESET

#### Remarque

Une pression sur la touche RESET efface le réglage de l'horloge et certaines informations mémorisées.

## Préparation de la mini-télécommande

Retirez la feuille isolante avant d'utiliser la mini-télécommande pour la première fois.

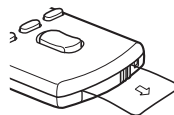

## Réglage de l'horloge

L'horloge numérique fonctionne suivant un cycle de 24 heures.

### 1 Appuyez sur la touche de sélection et maintenez-la enfoncée.

La fenêtre de réglage s'affiche.



**2 Appuyez plusieurs fois sur la touche de sélection jusqu'à ce que « CLOCK-ADJ » apparaisse.**

**3 Appuyez sur (SEEK) +.**

L'indication de l'heure clignote.

**4 Tournez la molette de réglage du volume pour régler les heures et les minutes.**

Appuyez sur (SEEK) -/+ pour déplacer l'indication numérique.

**5 Appuyez sur la touche de sélection.**

Le réglage est terminé et l'horloge démarre.

Pour afficher l'horloge, appuyez sur (DSPL). Appuyez de nouveau sur (DSPL) pour revenir à l'écran précédent.

#### **Avec la mini-télécommande**

A l'étape 4, appuyez sur ↑ ou ↓ pour régler l'heure et les minutes.

#### **Conseil**

Vous pouvez régler l'horloge automatiquement au moyen de la fonction RDS (page 11).

## Retrait de la façade

Vous pouvez retirer la façade de cet appareil pour le protéger du vol.

### Alarme d'avertissement

Si vous mettez la clé de contact en position OFF sans ôter la façade, l'alarme d'avertissement retentit pendant quelques secondes. L'alarme est émise uniquement lorsque l'amplificateur intégré est utilisé.

**1 Appuyez sur (OFF).**

L'appareil est mis hors tension.

**2 Appuyez sur (OPEN).**

La façade bascule vers le bas.

**3 Faites glisser la façade vers la droite, puis tirez doucement son extrémité gauche vers l'extérieur.**

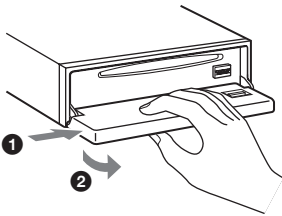

#### **Remarques**

- N'exercez pas de pression excessive sur la façade ou sur la fenêtre d'affichage et ne la laissez pas tomber.
- N'exposez pas la façade à des températures élevées ou à l'humidité. Évitez de la laisser dans un véhicule en stationnement, sur le tableau de bord ou la plage arrière.

- Si vous ouvrez la façade sans mettre le commutateur hors tension pendant la lecture via un périphérique USB, il se peut que les données soient endommagées.

## Installation de la façade

Placez l'orifice (A) de la façade sur la tige (B) de l'appareil, puis poussez légèrement sur le côté gauche pour l'enclencher.

Appuyez sur la touche (SOURCE) de l'appareil (ou insérez un disque) pour faire fonctionner l'appareil.

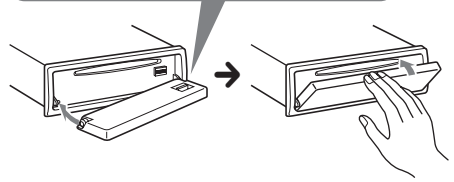
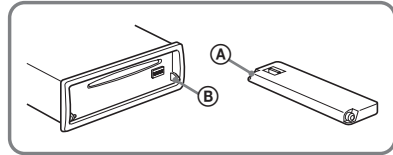

#### **Remarque**

Ne posez rien sur la face interne de la façade.

## Insertion du disque dans l'appareil

**1 Appuyez sur (OPEN).**

**2 Insérez le disque (côté imprimé vers le haut).**

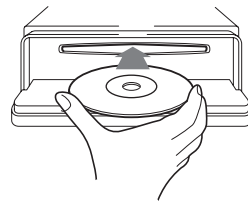

**3 Fermez la façade.**

La lecture commence automatiquement.

## Ejection du disque

**1 Appuyez sur (OPEN).**

**2 Appuyez sur ▲.**

Le disque est éjecté.

**3 Fermez la façade.**

# Emplacement des commandes et opérations de base

## Appareil principal

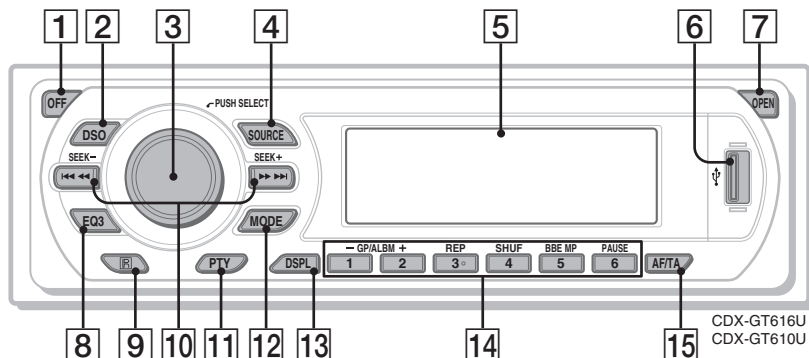

CDX-GT616U  
CDX-GT610U

## Sans la façade

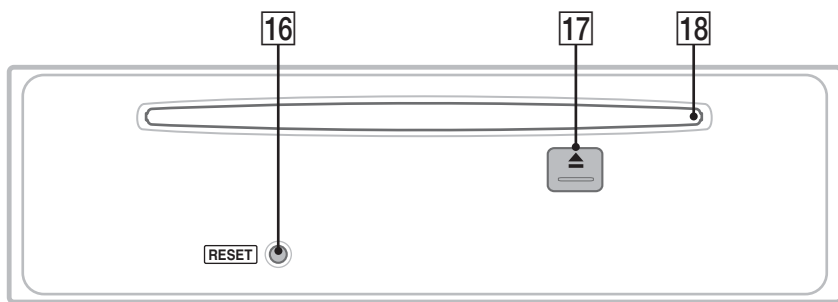

## Mini-télécommande RM-X151

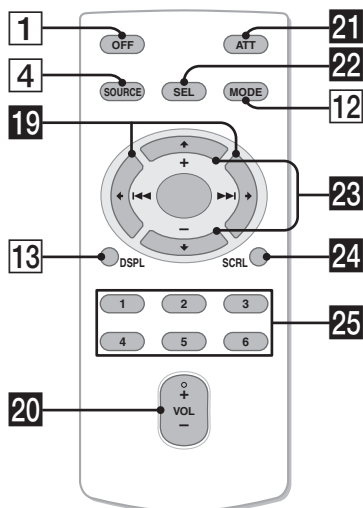

Pour plus de détails, reportez-vous aux numéros de pages indiqués entre parenthèses. Les touches correspondantes sur la mini-télécommande commandent les mêmes fonctions que celles de l'appareil.

- 1 Touche OFF**  
Permet de mettre l'appareil hors tension ; d'arrêter la source.
- 2 Touche DSO 4**  
Permet de sélectionner le mode DSO (1, 2, 3 ou OFF). Plus la valeur est élevée, plus l'effet est prononcé.
- 3 Molette de réglage du volume/touche de sélection 13**  
Permet de régler le volume (tournez) ; de sélectionner des paramètres de réglage (appuyez et tournez).
- 4 Touche SOURCE**  
Permet de mettre l'appareil sous tension ; de changer de source (Radio/CD/MD\*/USB/AUX).
- 5 Fenêtre d'affichage**
- 6 Borne USB 11**  
Permet de raccorder un périphérique USB.
- 7 Touche OPEN 5**

**8 Touche EQ3 (égaliseur) 13**  
Permet de sélectionner un type d'égaliseur (XPLOD, VOCAL, EDGE, CRUISE, SPACE, GRAVITY, CUSTOM ou OFF).

**9 Récepteur de la mini-télécommande**

**10 Touches SEEK +/-**  
CD/MD\*1/USB\*2 :  
Permettent de sauter des plages (appuyez) ; de sauter des plages en continu (appuyez, puis appuyez de nouveau sur la touche dans un délai d'environ 1 seconde et maintenez-la enfoncée) ; d'effectuer une avance/un retour rapide dans une plage (appuyez sur la touche et maintenez-la enfoncée).

Radio :

Permettent de syntoniser automatiquement des stations (appuyez) ; de rechercher manuellement une station (appuyez sur la touche et maintenez-la enfoncée).

**11 Touche PTY (type d'émission) 10**  
Permet de sélectionner PTY en mode RDS.

**12 Touche MODE 9, 12, 14**  
Permet de sélectionner la bande radio (FM/MW/LW) ; de sélectionner l'appareil\*3 ; de sélectionner le mode de lecture\*4.

**13 Touche DSPL (affichage) 8, 9, 12**  
Permet de changer les rubriques d'affichage.

**14 Touches numériques**

CD/MD\*1/USB\*2 :

①/② : **GP\*5/ALBM\*6** -/+

Permettent de sauter des albums (appuyez) ; de sauter plusieurs albums de suite (appuyez sur la touche et maintenez-la enfoncée).\*7

③ : **REP** 8, 12, 15

④ : **SHUF** 8, 12, 15

⑤ : **BBE MP\*8** 2

Pour activer la fonction BBE MP, réglez « BBE MP-ON ». Pour la désactiver, réglez « BBE MP-OFF ».

⑥ : **PAUSE\*8**

Permettent de interrompre la lecture. Appuyez de nouveau sur cette touche pour annuler.

Radio :

Permet de recevoir les stations enregistrées (appuyez) ; de mémoriser des stations (appuyez sur la touche et maintenez-la enfoncée).

**15 Touche AF (fréquences alternatives)/TA (messages de radioguidage) 10**

Permet de régler AF et TA en RDS.

**16 Touche RESET 4**

**17 Touche ▲ (éjecter) 5**

Permet d'éjecter le disque.

**18 Fente d'insertion des disques 5**

Permet d'insérer le disque.

Les touches suivantes de la mini-télécommande ont également des touches/fonctions différentes de celles de l'appareil. Retirez la feuille isolante avant l'utilisation (page 4).

**19 Touches ◀ (◀◀)/▶ (▶▶)**

Permettent de commander le lecteur CD, la radio, le MD ou le périphérique USB, identiques à la commande (SEEK) -/+ de l'appareil.

**20 Touche VOL (volume) +/-**

Permet de régler le niveau du volume.

**21 Touche ATT (atténuer)**

Permet d'atténuer le son. Appuyez de nouveau sur cette touche pour annuler.

**22 Touche SEL (sélection)**

Identique à la touche de sélection de l'appareil.

**23 Touches ↑ (+)/↓ (-)**

Permettent de commander le lecteur CD, identiques à la commande ①/② (GP/ALBM -/+ ) de l'appareil.

**24 Touche SCRL (défilement) 8, 12**

Permet de faire défiler les rubriques d'affichage.

**25 Touches numériques**

Permettent de recevoir les stations enregistrées (appuyez) ; de mémoriser des stations (appuyez sur la touche et maintenez-la enfoncée).

\*1 Lorsqu'un changeur MD est raccordé.

\*2 Lorsqu'un périphérique USB est raccordé.

\*3 Lorsqu'un changeur CD/MD est raccordé.

\*4 Lorsqu'un appareil audio ATRAC est raccordé.

\*5 Lors de la lecture d'un CD ATRAC.

\*6 Lors de la lecture d'un fichier MP3/WMA/AAC.

\*7 Lorsqu'un changeur ou un périphérique USB est raccordé, le fonctionnement est différent, reportez-vous à la page 14.

\*8 Lors de la lecture sur cet appareil et sur un périphérique USB.

**Remarques**

• Lors de l'éjection ou de l'insertion d'un disque, laissez les périphériques USB débranchés pour ne pas endommager le disque.

• Si vous mettez l'appareil hors tension et que l'affichage est désactivé, il ne peut plus être utilisé avec la mini-télécommande sauf si vous appuyez sur la touche (SOURCE) de l'appareil ou si vous insérez un disque dans le lecteur pour l'activer.

**Conseil**

Pour obtenir des informations détaillées sur la façon de remplacer la pile, reportez-vous à la section « Remplacement de la pile au lithium de la mini-télécommande » à la page 19.

**A propos du capuchon USB**

Si vous n'utilisez pas la borne USB (6), utilisez la capuchon USB fourni pour éviter qu'elle ne s'empoussiérisse ou ne se salisse.

Tenez le capuchon USB hors de la portée des enfants pour éviter toute ingestion accidentelle.

Pour obtenir des informations détaillées sur le raccordement à un changeur CD/MD, reportez-vous à la page 14.

## Rubriques d'affichage

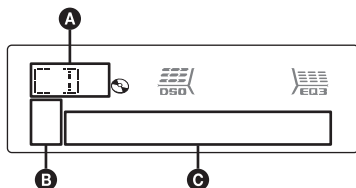

- A** Source
- B** Indication ATRAC/WMA/MP3/AAC
- C** Numéro de plage/temps de lecture écoulée, nom du disque/artiste, numéro de l'album/groupe\*, nom de l'album/groupe, nom des plages, informations textuelles, horloge

\* Le numéro de l'album/groupe s'affiche uniquement lorsque vous changez d'album/de groupe.

Pour modifier les rubriques d'affichage **C**, appuyez sur **(DSPL)** ; pour faire défiler les rubriques d'affichage **C**, appuyez sur **(SCRL)** sur la mini-télécommande ou réglez « A.SCRL-ON » (page 14).

### Conseil

Les rubriques affichées diffèrent selon le type de disque, le format d'enregistrement et les réglages. Pour plus de détails sur le format MP3/WMA/AAC, voir la page 18 et voir la page 18 concernant les CD ATRAC.

## Lecture répétée et aléatoire

**1** En cours de lecture, appuyez plusieurs fois sur **(3)** (REP) ou **(4)** (SHUF) jusqu'à ce que le réglage souhaité apparaisse.

Sélectionnez	Pour lire
<b>(3)</b> TRACK	une plage en boucle.
<b>(3)</b> ALBUM* <sup>1</sup>	un album en boucle.
<b>(3)</b> GROUP* <sup>2</sup>	un groupe en boucle.
<b>(4)</b> SHUF ALBUM* <sup>1</sup>	un album dans un ordre aléatoire.
<b>(4)</b> SHUF GROUP* <sup>2</sup>	un groupe dans un ordre aléatoire.
<b>(4)</b> SHUF DISC	un disque dans un ordre aléatoire.

\*<sup>1</sup> Lors de la lecture d'un fichier MP3/WMA/AAC.

\*<sup>2</sup> Lors de la lecture d'un CD ATRAC.

Pour revenir au mode de lecture normal, sélectionnez « **(3)** OFF » ou « **(4)** SHUF OFF ».

## Radio

### Mémorisation et réception des stations

#### Attention

Pour syntoniser des stations pendant que vous conduisez, utilisez la fonction de mémorisation des meilleurs accords (BTM) afin d'éviter les accidents.

### Mémorisation automatique — BTM

#### 1 Appuyez plusieurs fois sur (SOURCE) jusqu'à ce que l'indication « TUNER » apparaisse.

Pour changer de bande, appuyez plusieurs fois sur (MODE). Vous pouvez sélectionner FM1, FM2, FM3, MW (PO) ou LW (GO).

#### 2 Appuyez sur la touche de sélection et maintenez-la enfoncée.

La fenêtre de réglage s'affiche.

#### 3 Appuyez plusieurs fois sur la touche de sélection jusqu'à ce que « BTM » s'affiche.

#### 4 Appuyez sur (SEEK) +.

L'appareil enregistre les stations sur les touches numériques dans l'ordre des fréquences.

Un bip retentit lorsque le réglage est mémorisé.

### Mémorisation manuelle

#### 1 Lorsque vous recevez la station que vous souhaitez mémoriser, appuyez sur une touche numérique (1 à 6) et maintenez-la enfoncée jusqu'à ce que « MEM » apparaisse.

Le numéro de la touche apparaît dans la fenêtre d'affichage.

#### Remarque

Si vous essayez de mémoriser une autre station sur la même touche numérique, la station mémorisée précédemment est effacée.

#### Conseil

Lorsqu'une station RDS est mémorisée, le réglage AF/TA est également mémorisé (page 10).

### Réception des stations mémorisées

#### 1 Sélectionnez la bande, puis appuyez sur une touche numérique (1 à 6).

### Syntonisation automatique

#### 1 Sélectionnez la bande, puis appuyez sur (SEEK) +/- pour rechercher la station.

Le balayage s'interrompt lorsque l'appareil capte une station. Répétez cette procédure jusqu'à ce que vous captiez la station souhaitée.

#### Conseil

Si vous connaissez la fréquence de la station que vous souhaitez écouter, appuyez sur la touche (SEEK) +/- et maintenez-la enfoncée pour localiser la fréquence approximativement, puis appuyez plusieurs fois sur (SEEK) +/- pour régler la fréquence souhaitée avec précision (syntonisation manuelle).

### Fonction RDS

#### Aperçu

Les stations FM disposant du système RDS (Système de radiocommunication de données) transmettent des informations numériques inaudibles en même temps que le signal normal de leurs émissions radio.

#### Rubriques d'affichage

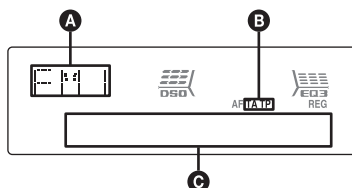

**A** Bande radio, fonction

**B** TA/TP\*1

**C** Fréquence\*2 (nom du service de l'émission), numéro de présélection, horloge, données RDS

\*1 L'indication « TA » clignote pendant les messages de radioguidage. L'indication « TP » s'allume lorsqu'une de ces stations est captée.

\*2 Lorsque vous captez la station RDS, « \* » est affiché à gauche de l'indication de la fréquence.

Pour modifier les rubriques d'affichage **C**, appuyez sur (DSPL).

suite à la page suivante →

## Services RDS

Cet appareil propose automatiquement les services RDS, comme suit :

### AF (Fréquences alternatives)

Permet de sélectionner et de régler de nouveau la station ayant le signal le plus fort sur un réseau. Cette fonction vous permet d'écouter la même émission en continu pendant un voyage de longue distance sans avoir à régler de nouveau cette station manuellement.

### TA (Messages de radioguidage)/

### TP (Programme de radioguidage)

Propose les messages/programmes de radioguidage disponibles à cet instant. Tout message/programme reçu interrompt la source sélectionnée en cours de diffusion.

### PTY (Types d'émission)

Permet d'afficher le type de l'émission en cours et de rechercher votre type d'émission sélectionné.

### CT (Heure)

Les données CT (Heure) accompagnant la transmission RDS assurent un réglage de l'horloge.

### Remarques

- Selon le pays ou la région où vous vous trouvez, il est possible que les services RDS ne soient pas tous disponibles.
- La fonction RDS ne fonctionne pas correctement si le signal de retransmission est faible ou si la station syntonisée ne transmet pas de données RDS.

## Réglage de AF et TA

- 1 Appuyez plusieurs fois sur **(AF/TA)** jusqu'à ce que le réglage souhaité apparaisse.

### Sélectionnez Pour

**AF-ON** activer AF et désactiver TA.

**TA-ON** activer TA et désactiver AF.

**AF, TA-ON** activer AF et TA.

**AF, TA-OFF** désactiver AF et TA.

## Mémorisation des stations RDS avec les réglages AF et TA

Vous pouvez préréglager les stations RDS avec les réglages AF et TA. Si vous utilisez la fonction BTM, seules les stations RDS sont mémorisées avec le même réglage AF/TA.

Si vous effectuez un préréglage manuel, vous pouvez préréglager à la fois des stations RDS et non-RDS, avec leurs réglages AF/TA respectifs.

- 1 Réglez AF/TA, puis mémorisez la station à l'aide de la fonction BTM ou manuellement.

## Préréglage du volume sonore des messages de radioguidage

Vous pouvez préréglager le niveau de volume des messages de radioguidage de façon à ne manquer aucune information.

- 1 Tournez la molette de réglage du volume pour régler le niveau de volume.
- 2 Appuyez sur la touche **(AF/TA)** et maintenez-la enfoncée jusqu'à ce que l'indication « TA » apparaisse.

## Réception de messages d'urgence

Lorsque la fonction AF ou TA est activée, les messages d'urgence interrompent automatiquement la source sélectionnée en cours de diffusion.

## Ecoute continue d'une émission régionale — REG

Lorsque la fonction AF est activée : ce réglage par défaut restreint la réception à une région spécifique, afin qu'une station régionale ayant une fréquence plus puissante ne soit pas captée.

Si vous quittez la zone de réception de cette émission régionale, réglez « REG-OFF » lors de la configuration en cours de réception FM (page 14).

### Remarque

Cette fonction est inopérante au Royaume-Uni et dans certaines autres régions.

## Fonction de liaison locale (Royaume-Uni uniquement)

Cette fonction vous permet de sélectionner d'autres stations locales de la région, même si elles ne sont pas mémorisées sur les touches numériques.

- 1 En cours de réception FM, appuyez sur une touche numérique (1) à (6) sur laquelle une station locale est mémorisée.
- 2 Dans les 5 secondes qui suivent, appuyez de nouveau sur la touche numérique de la station locale.  
Répétez cette procédure jusqu'à ce que vous captiez la station locale souhaitée.

## Sélection de PTY

- 1 Appuyez sur **(PTY)** en cours de réception FM.



Le nom du type d'émission diffusé apparaît si la station transmet des données PTY.

**2** Appuyez plusieurs fois sur **(PTY)** jusqu'à ce que le type d'émission souhaité s'affiche.

**3** Appuyez sur **(SEEK) +/-**.  
L'appareil commence à rechercher une station diffusant le type d'émission sélectionné.

## Types d'émissions

**NEWS** (Nouvelles), **AFFAIRS** (Dossiers d'actualité), **INFO** (Informations), **SPORT** (Sports), **EDUCATE** (Education), **DRAMA** (Théâtre), **CULTURE** (Culture), **SCIENCE** (Science), **VARIED** (Divers), **POP M** (Musique pop), **ROCK M** (Rock), **EASY M** (Musique légère), **LIGHT M** (Musique classique légère), **CLASSICS** (Musique classique), **OTHER M** (Autres styles de musique), **WEATHER** (Météo), **FINANCE** (Finance), **CHILDREN** (Émissions pour les enfants), **SOCIAL A** (Affaires sociales), **RELIGION** (Religion), **PHONE IN** (Émissions ligne ouverte), **TRAVEL** (Voyage), **LEISURE** (Loisirs), **JAZZ** (Jazz), **COUNTRY** (Musique country), **NATION M** (Musique nationale), **OLDIES** (Musique d'autrefois), **FOLK M** (Musique folk), **DOCUMENT** (Documentaires)

### Remarque

Cette fonction est inopérante dans certains pays ou régions où les données PTY ne sont pas disponibles.

## Réglage de CT

**1** Sélectionnez « CT-ON » lors de la configuration (page 13).

### Remarques

- Il est possible que la fonction CT ne fonctionne pas, même si une station RDS est captée.
- Il peut y avoir une différence entre l'heure réglée par la fonction CT et l'heure réelle.

## Périphériques USB

### Lecture des périphériques USB

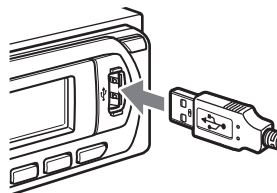

**1** Raccordez le périphérique USB à la borne USB.

La lecture commence.

Si un périphérique USB est déjà raccordé, appuyez plusieurs fois sur **(SOURCE)** jusqu'à ce que l'indication « USB » s'affiche pour lancer la lecture.

Appuyez sur **(OFF)** pour arrêter la lecture.

### Remarques

- Avant de retirer un périphérique USB, vous devez arrêter la lecture. Si vous retirez le périphérique USB en cours de lecture, les données stockées sur celui-ci peuvent être endommagées.
- N'utilisez pas de périphériques USB de grande taille ou lourd, qui risquent de tomber à cause des vibrations ou d'entraîner un raccordement peu fiable.
- Si vous ouvrez la façade de l'appareil pendant la lecture d'un périphérique USB, il se peut que des données USB soient endommagées.

## Rubriques d'affichage

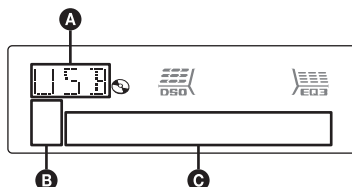

- A** Périphérique audio ATRAC : ALB, ART, PLY  
Stockage de masse : USB
- B** Indication ATRAC/WMA/MP3/AAC
- C** Numéro de plage/album/artiste/liste de lecture, nom de la plage/album/artiste/liste de lecture, temps de lecture écoulée, horloge.

suite à la page suivante →

Pour modifier les rubriques d'affichage **Ⓞ**, appuyez sur **(DSPL)** ; pour faire défiler les rubriques d'affichage **Ⓞ**, appuyez sur **(SCRL)** sur la mini-télécommande ou réglez « A.SCRL-ON » (page 14).

**Conseil**

Les rubriques affichées diffèrent selon le format d'enregistrement et les réglages. Pour plus de détails sur le format MP3/WMA/AAC, voir la page 18 et voir la page 18 concernant les CD ATRAC.

**Remarque**

L'affichage varie selon qu'il s'agit d'un périphérique USB de stockage de masse ou d'un périphérique audio ATRAC.

## Ecoute de musique sur un périphérique audio de stockage de masse

### Lecture répétée et aléatoire

1 En cours de lecture, appuyez plusieurs fois sur **(3)** (REP) ou sur **(4)** (SHUF) jusqu'à ce que le réglage souhaité apparaisse.

Sélectionnez	Pour lire
<b>↶ TRACK</b>	une plage en boucle.
<b>↶ ALBUM</b>	un album en boucle.
<b>SHUF ALBUM</b>	un album dans un ordre aléatoire.
<b>SHUF DEVICE</b>	un périphérique dans un ordre aléatoire.

Pour revenir au mode de lecture normal, sélectionnez « **↶ OFF** » ou « **SHUF OFF** ».

## Ecoute de musique sur un « Walkman » (périphérique audio ATRAC)

1 En cours de lecture, appuyez plusieurs fois sur **(MODE)** jusqu'à ce que le réglage souhaité apparaisse.

Le paramètre change comme suit :

**ALB** (Album) → **ART** (Artiste) → **PLY** (Liste de lecture)

### Lecture répétée et aléatoire

1 En cours de lecture, appuyez plusieurs fois sur **(3)** (REP) ou sur **(4)** (SHUF) jusqu'à ce que le réglage souhaité apparaisse.

Sélectionnez	Pour lire
<b>↶ TRACK</b>	une plage en boucle.
<b>↶ ALBUM</b>	un album en boucle.
<b>↶ ARTIST</b>	un artiste en boucle.
<b>↶ PLAYLIST</b>	une liste de lecture en boucle.
<b>SHUF ALBUM</b>	un album dans un ordre aléatoire.
<b>SHUF ARTIST</b>	un artiste dans un ordre aléatoire.
<b>SHUF PLAYLIST</b>	une liste de lecture dans un ordre aléatoire.
<b>SHUF DEVICE</b>	un périphérique dans un ordre aléatoire.

Pour revenir au mode de lecture normal, sélectionnez « **↶ OFF** » ou « **SHUF OFF** ».



## Autres fonctions

### Modification des caractéristiques du son

#### Réglage des caractéristiques du son — BAL/FAD/SUB

Vous pouvez régler la balance gauche/droite, l'équilibre avant/arrière, ainsi que le volume du caisson de graves.

- 1 Appuyez plusieurs fois sur la touche de sélection jusqu'à ce que « BAL », « FAD » ou « SUB » apparaisse.

Le paramètre change comme suit :

LOW\*1 → MID\*1 → HI\*1 →  
BAL (gauche-droite) →  
FAD (avant-arrière) →  
SUB (volume du caisson de graves)\*2 →  
AUX\*3

\*1 Lorsque EQ3 est activé (page 13).

\*2 « ATT » est affiché au réglage le plus bas et peut être réglé par incréments de 20.

\*3 Lorsque la source AUX est activée (page 15).

- 2 Tournez la molette de réglage du volume pour régler le paramètre sélectionné.

Le réglage est terminé après 3 secondes et la fenêtre d'affichage revient au mode de lecture/réception normal.

#### Avec la mini-télécommande

A l'étape 2, appuyez sur ←, ↑, → ou ↓ pour régler le paramètre sélectionné.

#### Personnalisation de la courbe de l'égaliseur — EQ3

Le paramètre « CUSTOM » de EQ3 vous permet d'effectuer vos propres réglages de l'égaliseur.

- 1 Sélectionnez une source, puis appuyez plusieurs fois sur **EQ3** pour sélectionner « CUSTOM ».
- 2 Appuyez plusieurs fois sur la touche de sélection jusqu'à ce que « LOW », « MID » ou « HI » apparaisse.
- 3 Tournez la molette de réglage du volume pour régler le paramètre sélectionné.

Le niveau de volume peut être réglé par incréments de 1 dB, de -10 dB à +10 dB.

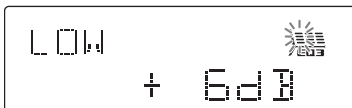

Répétez les étapes 2 et 3 pour régler la courbe de l'égaliseur.

Pour restaurer la courbe de l'égaliseur par défaut, appuyez sur la touche de sélection avant la fin du réglage et maintenez-la enfoncée.

Le réglage est terminé après 3 secondes et la fenêtre d'affichage revient au mode de lecture/réception normal.

#### Conseil

Vous pouvez également régler d'autres types d'égaliseur.

#### Avec la mini-télécommande

A l'étape 3, appuyez sur ←, ↑, → ou ↓ pour régler le paramètre sélectionné.

### Réglage des paramètres de configuration — SET

- 1 Appuyez sur la touche de sélection et maintenez-la enfoncée.  
La fenêtre de réglage s'affiche.
- 2 Appuyez plusieurs fois sur la touche de sélection jusqu'à ce que le paramètre souhaité s'affiche.
- 3 Tournez la molette de réglage du volume pour sélectionner le réglage (exemple « ON » ou « OFF »).
- 4 Appuyez sur la touche de sélection et maintenez-la enfoncée.  
Le réglage est terminé et la fenêtre d'affichage revient au mode de lecture/réception normal.

#### Remarque

Les rubriques affichées diffèrent selon la source et le réglage.

#### Avec la mini-télécommande

A l'étape 3, appuyez sur ← ou → pour sélectionner le réglage.

Les paramètres suivants peuvent être réglés (reportez-vous à la page indiquée pour plus de détails) :

« ● » indique les réglages par défaut.

---

**CLOCK-ADJ** (réglage de l'horloge) (page 4)

---

**CT** (heure)

Pour régler « CT-ON » ou « CT-OFF » (●) (page 10, 11).

---

**BEEP**

Pour régler « BEEP-ON » (●) ou « BEEP-OFF ».

---

suite à la page suivante →

---

**AUX-A**\*1 (son AUX)

Pour régler l'affichage de la source AUX sur « AUX-A-ON » (●) ou « AUX-A-OFF » (page 15).

---

**A.OFF** (mise hors tension automatique)

Pour éteindre automatiquement après un laps de temps choisi lorsque l'appareil est mis hors tension.

- « A.OFF-NO » (●), « A.OFF-30S (secondes) », « A.OFF-30M (minutes) » ou « A.OFF-60M (minutes) ».
- 

**DEMO**\*1 (démonstration)

Pour régler « DEMO-ON » (●) ou « DEMO-OFF ».

---

**DIM** (régulateur de luminosité)

Pour modifier la luminosité de l'affichage.

- « DIM-AT » (●) : pour réduire automatiquement la luminosité de l'affichage lorsque vous allumez les phares.
  - « DIM-ON » : pour réduire la luminosité de l'affichage.
  - « DIM-OFF » : pour désactiver le régulateur de luminosité.
- 

**ILM** (éclairage)

Pour modifier la couleur de l'éclairage : « ILM-1 » (●) ou « ILM-2 ».

---

**M.DSPL** (affichage animé)

Pour sélectionner le mode Affichage animé.

- « M.DSPL-SA » (●) : pour afficher les motifs animés et l'analyseur de spectre.
  - « M.DSPL-ON » : pour afficher les motifs animés.
  - « M.DSPL-OFF » : pour désactiver la fonction d'affichage animé.
- 

**A.SCRL** (défilement automatique)

Pour faire défiler automatiquement les rubriques d'affichage longues lorsque le disque, l'album, le groupe ou la plage est modifié(e).

- « A.SCRL-ON » (●) : pour faire défiler les rubriques.
  - « A.SCRL-OFF » : pour ne pas faire défiler les rubriques.
- 

**LOCAL** (mode de recherche locale)

- « LOCAL-OFF » (●) : pour syntoniser en réception normale.
  - « LOCAL-ON » : pour syntoniser uniquement les stations dont les signaux sont plus puissants.
- 

**MONO**\*2 (mode monaural)

Sélectionnez le mode de réception mono pour améliorer une mauvaise réception FM.

- « MONO-OFF » (●) : pour écouter les émissions stéréo en stéréo.
  - « MONO-ON » : pour écouter les émissions stéréo en mono.
- 

**REG**\*2 (régional)

Pour régler « REG-ON » (●) ou « REG-OFF » (page 10).

---

**LPF**\*3 (filtre passe-bas)

Pour sélectionner la fréquence de coupure du caisson de graves : « LPF OFF » (●), « LPF125Hz » ou « LPF 78Hz ».

---

**BTM** (page 9)

\*1 Lorsque l'appareil est hors tension.

\*2 Lorsqu'une station FM est captée.

\*3 Lorsque la sortie audio est réglée sur « SUB ».

## Utilisation d'un appareil en option

### Changeur CD/MD

#### Sélection du changeur

- 1 Appuyez plusieurs fois sur **(SOURCE)** jusqu'à ce que l'indication « CD » ou « MD » apparaisse.
- 2 Appuyez plusieurs fois sur **(MODE)** jusqu'à ce que le changeur souhaité s'affiche.

#### Numéro de l'appareil



#### Numéro de disque

La lecture commence.

### Ignorer des albums et des disques

- 1 En cours de lecture, appuyez sur **(1)/(2)** (GP/ALBM -/+).

---

Pour sauter	Appuyez sur <b>(1)/(2)</b> (GP/ALBM -/+)
un album	puis relâchez (maintenez la touche enfoncée brièvement).
un album en continu	dans les 2 secondes après avoir relâché la touche pour la première fois.
des disques	de façon répétée.
des disques en continu	et appuyez de nouveau sur la touche dans les 2 secondes, puis maintenez-la enfoncée.

---

## Lecture répétée et aléatoire

- 1 En cours de lecture, appuyez plusieurs fois sur **(3)** (REP) ou **(4)** (SHUF) jusqu'à ce que le réglage souhaité apparaisse.

Sélectionnez	Pour lire
<b>DISC</b> *1	un disque en boucle.
<b>SHUF CHANGER</b> *1	des plages du changeur dans un ordre aléatoire.
<b>SHUF ALL</b> *2	des plages de tous les appareils dans un ordre aléatoire.

\*1 Lorsqu'un ou plusieurs changeurs CD/MD sont raccordés.

\*2 Si au moins deux changeurs MD sont raccordés.

Pour revenir au mode de lecture normal, sélectionnez « **OFF** » ou « **SHUF OFF** ».

## Appareil audio auxiliaire

Vous pouvez raccorder des appareils portatifs Sony en option à la borne BUS AUDIO IN/AUX IN de l'appareil. Si aucun changeur ou autre appareil n'est raccordé à la borne, l'appareil vous permet d'écouter l'appareil portatif sur les haut-parleurs de la voiture.

### Remarque

Lorsque vous raccordez un appareil portatif, assurez-vous que BUS CONTROL IN n'est pas raccordé. Si un appareil est branché sur BUS CONTROL IN, vous ne pouvez pas sélectionner « AUX » avec **(SOURCE)**.

### Conseil

Si vous raccordez un appareil portatif Sony et un changeur en même temps, utilisez le sélecteur AUX-IN en option.

## Sélection d'un appareil auxiliaire

- 1 Appuyez plusieurs fois sur **(SOURCE)** jusqu'à ce que « AUX » s'affiche. Activez les commandes de l'appareil portatif lui-même.

## Réglage du niveau de volume

Veillez à régler le volume de chaque appareil audio raccordé avant la lecture.

- 1 Baissez le volume sur l'appareil.
- 2 Appuyez plusieurs fois sur **(SOURCE)** jusqu'à ce que « AUX » s'affiche. « AUX REAR IN » apparaît.
- 3 Lancez la lecture de l'appareil audio portatif à un volume modéré.
- 4 Réglez votre niveau d'écoute habituel sur l'appareil.

- 5 Appuyez plusieurs fois sur la touche de sélection jusqu'à ce que « AUX » apparaisse, puis tournez la molette de réglage du volume pour régler le niveau d'entrée (-8 dB à +18 dB).

## Satellite de commande RM-X4S

### Fixation de l'étiquette

Fixez l'étiquette comportant les indications en fonction de la position de montage du satellite de commande.

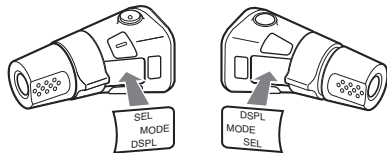

### Emplacement des commandes

Les touches du satellite de commande commandent les mêmes fonctions que les touches correspondantes de l'appareil.

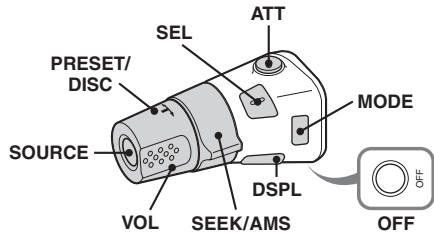

Les commandes suivantes du satellite de commande requièrent un fonctionnement différent de l'appareil.

- **Commande PRESET/DISC**  
Identique à la touche **(1)**/**(2)** (GP/ALBM -/+ ) de l'appareil (enfoncez et tournez).
- **Commande VOL (volume)**  
Identique à la molette de réglage du volume de l'appareil (tournez).
- **Commande SEEK/AMS**  
Identique à la touche **(SEEK)** -/+ de l'appareil (tournez ou tournez et maintenez enfoncée).

suite à la page suivante →

## Modification du sens de fonctionnement

Le sens de fonctionnement des commandes est réglé par défaut comme indiqué sur l'illustration ci-dessous.

Pour augmenter

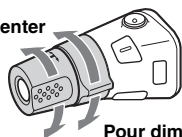

Pour diminuer

Si vous devez monter le satellite de commande du côté droit de la colonne de direction, vous pouvez inverser le sens de fonctionnement.

- 1 Appuyez sur la touche (SEL) et maintenez-la enfoncée tout en appuyant sur la commande VOL.

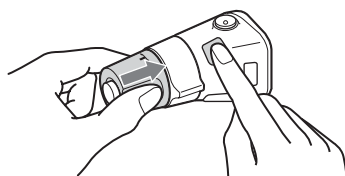

## Informations complémentaires

### Précautions

- Si votre véhicule est resté stationné en plein soleil, laissez l'appareil refroidir avant de l'utiliser.
- L'antenne électrique se déploie automatiquement lorsque l'appareil est en fonctionnement.

### Condensation

Par temps de pluie ou dans des régions très humides, de l'humidité peut se condenser à l'intérieur des lentilles et dans la fenêtre d'affichage de l'appareil. Si cela se produit, l'appareil ne fonctionne pas correctement. Dans ce cas, retirez le disque et attendez environ une heure que l'humidité se soit évaporée.

### Pour conserver un son de haute qualité

Veillez à ne pas renverser de jus de fruit ni d'autres boissons sucrées sur l'appareil ou sur les disques.

### Remarques sur les disques

- Pour que le disque reste propre, ne touchez pas sa surface. Manipulez le disque en le tenant par les bords.
- Rangez vos disques dans leurs boîtiers ou dans des chargeurs lorsque vous ne vous en servez pas.
- Ne soumettez pas les disques à des températures élevées. Evitez de les laisser dans un véhicule en stationnement, sur le tableau de bord ou la plage arrière.
- Ne collez pas d'étiquettes sur les disques et n'utilisez pas de disques rendus collants par de l'encre ou des résidus. De tels disques peuvent s'arrêter de tourner en cours de lecture et provoquer des problèmes de fonctionnement ou être endommagés.



- N'utilisez pas de disques sur lesquels sont collés des étiquettes ou des autocollants. L'utilisation de tels disques peut entraîner les problèmes de fonctionnement suivants :
  - impossibilité d'éjecter un disque parce que l'étiquette ou l'autocollant se décolle et bloque le mécanisme d'éjection ;
  - erreurs de lecture des données audio (p. ex. sauts de lecture ou aucune lecture) provoquées par une déformation du disque suite au rétrécissement de l'étiquette ou de l'autocollant sous l'effet de la chaleur.

- Les disques de forme non standard (p. ex. en forme de cœur, de carré ou d'étoile) ne peuvent pas être lus avec cet appareil. Vous risquez d'endommager votre appareil si vous essayez de le faire. N'utilisez pas de tels disques.
- Ce lecteur ne permet pas la lecture des CD de 8 cm.
- Avant la lecture, nettoyez les disques avec un chiffon de nettoyage disponible dans le commerce. Essayez chaque disque en partant du centre. N'utilisez pas de solvants tels que de l'essence, du diluant, des produits de nettoyage vendus dans le commerce ou des sprays antistatiques destinés aux disques analogiques.



## Remarques sur les disques CD-R/CD-RW

- Il est possible que cet appareil ne puisse pas lire certains CD-R/CD-RW (en fonction de l'appareil utilisé pour l'enregistrement ou de l'état du disque).
- Cet appareil ne permet pas la lecture des CD-R/CD-RW non finalisés.
- L'appareil est compatible avec le format ISO 9660 niveau 1/niveau 2, avec les extensions Joliet/Romeo et les multisessions.
- Nombre maximal de :
  - dossiers (albums) : 150 (y compris le répertoire de base et les dossiers vides).
  - fichiers (plages) et dossiers contenus sur un disque : 300 (lorsqu'un nom de fichier ou de dossier contient un grand nombre de caractères, ce nombre peut être inférieur à 300).
  - caractères affichables pour un nom de dossier/fichier : 32 (Joliet) ou 64 (Romeo).
- Lors de l'enregistrement d'un disque en multisession, seule la première plage du premier format de session est reconnue et lue (tout autre format est ignoré). La priorité du format est CD-DA, CD ATRAC et MP3/WMA/AAC.
  - Lorsque la première plage est un CD-DA, seul le CD-DA de la première session est lu.
  - Lorsque la première plage n'est pas un CD-DA, seule une session CD ATRAC ou MP3/WMA/AAC est lue. Si le disque ne contient aucune information dans ces formats, l'indication « NO MUSIC » apparaît.

## Disques de musique encodés à l'aide d'une technologie de protection des droits d'auteur

Cet appareil est conçu pour la lecture des disques conformes à la norme Compact Disc (CD). Dernièrement, certaines maisons de disques ont lancé sur le marché divers types de disques de musique encodés selon des technologies de protection des droits d'auteur. Notez que, parmi ces types de disques, certains ne sont pas conformes à la norme CD. La lecture de ces disques avec cet appareil peut être impossible.

### Remarque sur les DualDiscs

Un DualDisc est un disque double face qui comporte les données d'un DVD sur une face et des données audio numériques sur l'autre face. La face du contenu audio des DualDiscs n'étant pas conforme à la norme Compact Disc (CD), la lecture de ces disques sur cet appareil n'est pas garantie.

## A propos des périphériques USB

- Vous pouvez utiliser des périphériques USB de stockage de masse et audio ATRAC conformes à la norme USB. Toutefois, cet appareil ne peut pas reconnaître les périphériques USB raccordés via un HUB USB. Il n'est pas non plus compatible avec les périphériques dotés d'une fonction de HUB. Pour plus de détails sur la compatibilité de votre périphérique USB, visitez le site Web d'assistance de Sony (page 24).
- Le codec correspondant dépend du type de périphérique.
  - Stockage de masse : MP3/WMA/AAC
  - Périphérique audio ATRAC : ATRAC/MP3/WMA/AAC
- Il est impossible de lire des fichiers DRM (Gestion des droits numériques) d'un format autre que ATRAC.
- Les données suivantes sont affichables.
  - Stockage de masse :
    - dossiers (albums) : 512, fichiers (plages) : 65 535
  - Périphérique audio ATRAC : ATRAC/MP3/WMA/AAC
    - Albums/artistes/listes de lecture : 65 535, plages : 65 535

### Remarques sur les périphériques USB

- Si vous utilisez un câble pour les raccordements, utilisez le câble fourni avec le périphérique USB.
- N'utilisez pas de périphériques USB de grande taille ou lourd pouvant gêner la conduite.
- Ne laissez pas de périphérique USB dans un véhicule garé, car cela pourrait entraîner des problèmes de fonctionnement.
- Selon la quantité de données enregistrées, la lecture peut mettre quelques instants à démarrer.
- Il est recommandé d'effectuer des copies de sauvegarde des données contenues dans les périphériques USB.

## Ordre de lecture des fichiers MP3/WMA/AAC

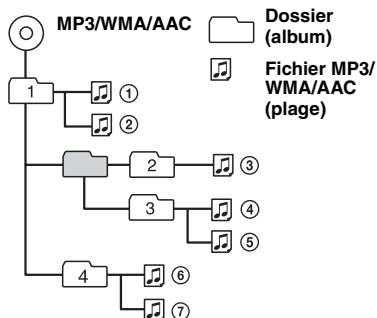

## A propos des fichiers MP3

- MP3, qui est l'abréviation de MPEG-1 Audio Layer-3, est un format standard de compression de fichiers musicaux. Il comprime les données de CD audio à environ 1/10e de leur taille initiale.
- Les versions 1.0, 1.1, 2.2, 2.3 et 2.4 de tags ID3 s'appliquent au format MP3 uniquement. L'étiquette ID3 compte 15/30 caractères (1.0 et 1.1) ou 63/126 caractères (2.2, 2.3 et 2.4).
- Lors de l'identification d'un fichier MP3, veuillez à ajouter l'extension « .mp3 » au nom de chaque fichier.
- Lors de la lecture ou pendant l'avance ou le retour rapide d'un fichier MP3 VBR (à débit variable), le temps de lecture écoulée qui s'affiche peut être inexact.

### Remarque sur le format MP3

Il est possible que le son soit intermittent lors de la lecture d'un fichier MP3 à haut débit binaire (par exemple 320 kbit/s).

## A propos des fichiers WMA

- WMA, qui signifie Windows Media Audio, est une norme de format de compression des fichiers audio. Elle comprime les données de CD audio à environ 1/22e\* de leur taille initiale.
- Le tag WMA comporte 63 caractères.
- Lors de l'identification d'un fichier WMA, veuillez à ajouter l'extension « .wma » au nom de chaque fichier.
- Lors de la lecture ou pendant l'avance ou le retour rapide d'un fichier WMA VBR (à débit variable), le temps de lecture écoulée qui s'affiche peut être inexact.

\* uniquement pour 64 kbit/s

### Remarque sur le format WMA

La lecture des fichiers WMA suivants n'est pas prise en charge.

- fichiers comprimés sans perte
- fichiers contenant une protection des droits d'auteur

## A propos des fichiers AAC

- AAC, qui signifie Advanced Audio Coding, est une norme de format de compression des fichiers audio. Elle comprime les données de CD audio à environ 1/11e\* de leur taille initiale.
- L'étiquette AAC comporte 126 caractères.
- Lors de l'identification d'un fichier AAC, veuillez à ajouter l'extension « .m4a » au nom de chaque fichier.
- Lors de la lecture ou pendant l'avance ou le retour rapide d'un fichier AAC VBR (à débit variable), le temps de lecture écoulée qui s'affiche peut être inexact.

\* uniquement pour 128 kbit/s

### Remarque sur le format AAC

La lecture des fichiers protégés par des droits d'auteur n'est pas prise en charge.

## A propos des fichiers ATRAC

### Format ATRAC3plus

Le format ATRAC3 (Adaptive Transform Acoustic Coding3) est une technologie de compression des données audio. Il comprime les données de CD audio à environ 1/10e de leur taille initiale. ATRAC3plus, qui est un format étendu de ATRAC3, comprime les données de CD audio à environ 1/20e de leur taille initiale. L'appareil accepte le format ATRAC3 et ATRAC3plus.

- Le format ATRAC comporte une hiérarchie à 2 niveaux : un dossier (groupe), deux fichiers (plages).
  - CD ATRAC  
Le nombre maximal de dossiers (groupes) est de 255 et le nombre maximal de fichiers (plages) de 999.
  - Périphérique audio ATRAC  
Le nombre maximal d'albums/d'artistes/de listes de lecture est de 65 535, et le nombre maximal de plages de 65 535.
- Les caractères d'un nom de dossier ou de fichier et les informations textuelles écrites par SonicStage sont affichés.

Pour plus de détails sur le format CD ATRAC et sur les périphériques audio ATRAC, reportez-vous au manuel SonicStage.

### Remarques

- Créez les fichiers ATRAC à l'aide d'un logiciel autorisé, tel que le logiciel SonicStage.
- Il est impossible de lire les fichiers ATRAC sur des périphériques USB autres que les périphériques audio ATRAC.

Si vous avez des questions ou des problèmes concernant cet appareil qui ne sont pas abordés dans ce mode d'emploi, contactez votre revendeur Sony.

## Entretien

### Remplacement de la pile au lithium de la mini-télécommande

Dans des conditions d'utilisation normales, la pile dure environ 1 an. (En fonction des conditions d'utilisation, sa durée de vie peut être plus courte.) Lorsque la pile est faible, la portée de la mini-télécommande diminue. Remplacez la pile par une nouvelle pile au lithium CR2025. L'utilisation de tout autre type de pile pose un risque d'incendie ou d'explosion.

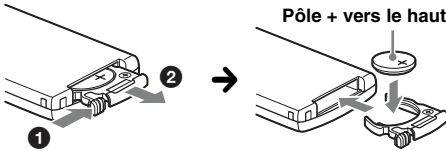

#### Remarques sur la pile au lithium

- Tenez la pile au lithium hors de la portée des enfants. En cas d'ingestion de la pile, consultez immédiatement un médecin.
- Essuyez la pile avec un chiffon sec pour assurer un bon contact.
- Veillez à respecter la polarité lors de l'installation de la pile.
- Ne tenez pas la pile avec des pinces métalliques, car cela pourrait entraîner un court-circuit.

#### ATTENTION

Utilisée de façon incorrecte, la pile peut exploser. Ne pas la recharger, la démonter ni la jeter au feu.

### Remplacement du fusible

Lorsque vous remplacez le fusible, veillez à utiliser un fusible dont la capacité, en ampères, correspond à la valeur indiquée sur l'ancien fusible. Si le fusible fond, vérifiez le branchement de l'alimentation et remplacez le fusible. Si le nouveau fusible fond également, il est possible que l'appareil soit défectueux. Dans ce cas, consultez votre revendeur Sony le plus proche.

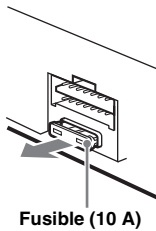

### Nettoyage des connecteurs

L'appareil peut ne pas fonctionner correctement si les connecteurs entre l'appareil et la façade sont souillés. Pour éviter cette situation, enlevez la façade (page 5) et nettoyez les connecteurs à l'aide d'un coton-tige. N'exercez pas une pression trop forte, sinon les connecteurs peuvent être endommagés.

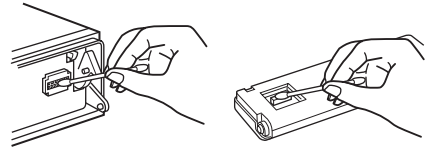

Appareil principal

Arrière de la façade

#### Remarques

- Pour plus de sécurité, coupez le moteur avant de nettoyer les connecteurs et retirez la clé du contact.
- Ne touchez jamais les connecteurs directement avec les doigts ou avec un objet métallique.

## Retrait de l'appareil

### 1 Retirez le tour de protection.

- 1 Retirez la façade (page 5).
- 2 Insérez les clés de déblocage dans le tour de protection.

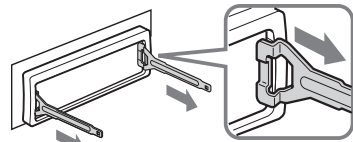

Orientez correctement les clés de déblocage comme illustré.

- 3 Tirez sur les clés de déblocage pour retirer le tour de protection.

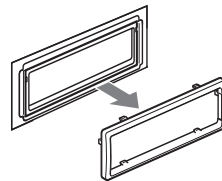

suite à la page suivante →



## 2 Retirez l'appareil.

- 1 Insérez simultanément deux clés de déblocage jusqu'au déclic.

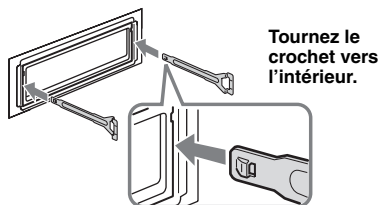

- 2 Tirez sur les clés de déblocage pour extraire l'appareil.

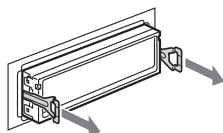

- 3 Faites glisser l'appareil en dehors de son support.

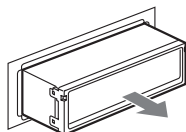

## Spécifications

### Lecteur CD

Rapport signal/bruit : 120 dB

Réponse en fréquence : 10 à 20 000 Hz

Pleurage et scintillement : en dessous de la limite mesurable

### Radio

#### FM

Plage de syntonisation : 87,5 à 108,0 MHz

Borne d'antenne : connecteur d'antenne externe

Fréquence intermédiaire : 10,7 MHz/450 kHz

Sensibilité utile : 9 dBf

Sélectivité : 75 dB à 400 kHz

Rapport signal/bruit : 67 dB (stéréo), 69 dB (mono)

Distorsion harmonique à 1 kHz : 0,5 % (stéréo), 0,3 % (mono)

Séparation : 35 dB à 1 kHz

Réponse en fréquence : 30 à 15 000 Hz

#### MW (PO)/LW (GO)

Plage de syntonisation :

MW (PO) : 531 à 1 602 kHz

LW (GO) : 153 à 279 kHz

Borne d'antenne : connecteur d'antenne externe

Fréquence intermédiaire : 10,7 MHz/450 kHz

Sensibilité : MW (PO) : 30 µV, LW (GO) : 40 µV

### Lecteur USB

Interface : USB (haute vitesse)

Courant maximal : 500 mA

### Amplificateur de puissance

Sorties : sorties de haut-parleurs (connecteurs de sécurité)

Impédance des haut-parleurs : 4 à 8 ohms

Puissance de sortie maximale : 50 W x 4 (à 4 ohms)

### Généralités

#### Sorties :

Borne de sorties audio (avant/arrière)

Borne de sortie du caisson de graves (mono)

Borne de commande de relais d'antenne électrique

Borne de commande d'amplificateur de puissance

#### Entrées :

Borne de commande ATT téléphone

Borne de commande de l'éclairage

Borne d'entrée de commande BUS

Borne d'entrée audio BUS/borne AUX IN

Borne d'entrée de commande à distance

Borne d'entrée de l'antenne

#### Commandes de tonalité :

Graves : ± 10 dB à 60 Hz (XPLOD)

Médiums : ± 10 dB à 1 kHz (XPLOD)

Aigus : ± 10 dB à 10 kHz (XPLOD)

Alimentation : batterie de véhicule 12 V CC (masse négative)

Dimensions : environ 178 x 50 x 180 mm (l/h/p)

Dimensions du support : environ. 182 x 53 x 162 mm (l/h/p)

Poids : environ 1,3 kg

#### Accessoires fournis :

Mini-télécommande : RM-X151

Composants destinés à l'installation et aux raccordements (1 jeu)

#### Appareils/accessoires en option :

Satellite de commande : RM-X4S

Câble BUS (fourni avec un cordon à broche RCA) :

RC-61 (1 m), RC-62 (2 m)

Changeur CD (10 disques) : CDX-757MX

Changeur CD (6 disques) : CDX-T70MX,

CDX-T69

Sélecteur de source : XA-C40

Sélecteur AUX-IN : XA-300

Adaptateur d'interface pour iPod : XA-110IP

Il est possible que votre revendeur ne dispose pas de certains accessoires décrits ci-dessus. Veuillez vous adresser à lui pour tout renseignement complémentaire.

Brevets américains et internationaux sous licence de Dolby Laboratories.

Licence de la technologie de codage audio MPEG Layer-3 et des brevets obtenue de Fraunhofer IIS et Thomson.

#### Remarque

Cet appareil ne peut pas être raccordé à un préamplificateur numérique ou à un égaliseur compatible avec le système BUS de Sony.

La conception et les spécifications sont sujettes à modification sans préavis.



- Aucun retardateur de flamme halogéné n'est utilisé dans certaines cartes à circuits imprimés.
- Aucun retardateur de flamme halogéné n'est utilisé dans la composition des coques.
- Du papier est utilisé pour les cales d'emballage.
- Imprimée avec de l'encre à base d'huile végétale sans COV (composés organiques volatils).

## Dépannage

La liste de contrôle suivante vous aidera à remédier aux problèmes que vous pourriez rencontrer avec cet appareil.

Avant de passer en revue la liste de contrôle ci-dessous, vérifiez les procédures de raccordement et d'utilisation.

### Généralités

#### L'appareil n'est pas alimenté.

- Vérifiez le raccordement. Si tout est en ordre, vérifiez le fusible.
- Si vous mettez l'appareil hors tension et que l'affichage disparaît, vous ne pouvez pas le commander avec la mini-télécommande.  
→ Mettez l'appareil sous tension.

#### L'antenne électrique ne se déploie pas.

- L'antenne électrique ne dispose pas de relais.

#### Aucun son.

- Le volume est trop faible.
- La fonction ATT est activée ou la fonction ATT téléphone (lorsque le câble d'interface d'un téléphone embarqué est raccordé au câble ATT) est activée.
- La position de la commande de balance « FAD » n'est pas réglée pour un système à 2 enceintes.
- Le changeur CD est incompatible avec le disque (MP3/WMA/AAC/CD ATRAC).  
→ Effectuez la lecture sur cet appareil.

#### Aucun bip n'est émis.

- Le bip est désactivé (page 13).
- Un amplificateur de puissance en option est raccordé et vous n'utilisez pas l'amplificateur intégré.

#### Le contenu de la mémoire a été effacé.

- La touche RESET a été enfoncée.  
→ Recommencez la procédure d'enregistrement dans la mémoire.
- Le cordon d'alimentation ou la batterie a été déconnecté.
- Le cordon d'alimentation n'est pas raccordé correctement.

---

**Les stations mémorisées et l'heure sont effacées.**

**Le fusible a fondu.**

**Emission de bruit lorsque la position de la clé de contact est modifiée.**

Les câbles ne sont pas raccordés correctement au connecteur d'alimentation du véhicule destiné aux accessoires.

---

**L'affichage disparaît de la fenêtre d'affichage ou il ne s'affiche pas.**

- Le régulateur de luminosité est réglé sur « DIM-ON » (page 14).
- L'affichage est désactivé si vous maintenez la touche **(OFF)** enfoncée.  
→ Appuyez sur la touche **(OFF)** de l'appareil et maintenez-la enfoncée jusqu'à ce que l'affichage apparaisse.
- Les connecteurs sont sales (page 19).

---

**La fonction de mise hors tension automatique ne fonctionne pas.**

L'appareil est sous tension. La fonction de mise hors tension automatique s'active une fois l'appareil éteint.  
→ Mettez l'appareil hors tension.

---

**Toute commande à partir de la mini-télécommande est impossible.**

Assurez-vous que la feuille isolante a été retirée (page 4).

---

**Le mode DSO ne fonctionne pas.**

Selon l'intérieur de la voiture ou le type de musique, le mode DSO peut avoir un effet indésirable.

---

### Lecture de CD ou de MD

**Impossible d'introduire le disque.**

- Un autre disque est déjà en place.
- Le disque a été introduit de force à l'envers ou dans le mauvais sens.

---

**La lecture du disque ne commence pas.**

- Le disque est défectueux ou sale.
- Les CD-R/CD-RW ne sont pas destinés à un usage audio (page 17).
- Le format du disque et la version du fichier sont incompatibles avec cet appareil (pour plus de détails, reportez-vous aux pages 4 et 17).
- Appuyez sur **▲** pour retirer le disque.

---

**Certains fichiers MP3/WMA/AAC exigent un délai plus long que d'autres avant le début de la lecture.**

La lecture des disques ou appareils suivants exige un délai de démarrage plus long :

- disques/appareils comportant une hiérarchie de dossiers complexe ;
- disques/appareils enregistrés en multiseSSION ;
- disques/appareils auxquels il est possible d'ajouter des données.

---

suite à la page suivante →

---

**La lecture du CD ATRAC ne commence pas.**

- Le disque n'a pas été créé par un logiciel autorisé, tel que le logiciel SonicStage ou SonicStage Simple Burner.
- Les plages qui ne sont pas incluses dans le groupe ne peuvent pas être lues.

---

**Les rubriques d'affichage ne défilent pas.**

- Pour les disques contenant un grand nombre de caractères, le défilement peut être inopérant.
- « A.SCRL » est réglé sur « OFF ».  
→ Réglez « A.SCRL-ON » (page 14) ou appuyez sur (SCRL) de la mini-télécommande.

---

**Le son saute.**

- L'installation est incorrecte.  
→ Installez l'appareil suivant un angle de moins de 45° dans un endroit stable de la voiture.
- Le disque est défectueux ou sale.

---

**Les touches de commande sont inopérantes.**

---

**Le disque ne s'éjecte pas.**

Appuyez sur la touche RESET (page 4).

---

**Réception radio**

---

**Impossible de capter des stations.**

---

**Le son comporte des parasites.**

- Raccordez un câble de commande d'antenne électrique (bleu) ou un câble d'alimentation d'accessoire (rouge) au câble d'alimentation de l'amplificateur d'antenne de la voiture (uniquement si votre voiture est équipée d'une antenne FM/MW (PO)/LW (GO) intégrée dans la vitre arrière/latérale).
- Vérifiez le raccordement de l'antenne de la voiture.
- L'antenne automatique ne se déploie pas.  
→ Vérifiez le raccordement du câble de commande de l'antenne électrique.
- Vérifiez la fréquence.
- Lorsque le mode DSO est activé, le son peut parfois comporter des parasites.  
→ Réglez le mode DSO sur « OFF » (page 6).

---

**Impossible de capter une présélection.**

- Enregistrez la fréquence correcte dans la mémoire.
- Le signal capté est trop faible.

---

**La syntonisation automatique est impossible.**

- Le réglage du mode de recherche locale est incorrect.  
→ La syntonisation automatique s'arrête trop fréquemment :  
Réglez « LOCAL-ON » (page 14).  
→ La syntonisation automatique ne s'arrête sur aucune station :  
Réglez « MONO-ON » (page 14).
- Le signal capté est trop faible.  
→ Réglez manuellement la fréquence.

---

**En cours de réception FM, l'indication « ST » clignote.**

- Réglez la fréquence correctement.
- Le signal capté est trop faible.  
→ Réglez « MONO-ON » (page 14).

---

**Un programme FM émis en stéréo est entendu en mono.**

L'appareil est en mode de réception mono.  
→ Réglez « MONO-OFF » (page 14).

---

**Fonction RDS**

---

**Une recherche (SEEK) commence après quelques secondes d'écoute.**

La station ne diffuse pas de programmes de radioguidage (fonction TP désactivée) ou le signal capté est faible.

→ Désactivez TA (page 10).

---

**Aucun message de radioguidage.**

- Activez TA (page 10).
- La station n'émet pas de messages de radioguidage, malgré l'indication TP.  
→ Réglez la fréquence pour capter une autre station.

---

**PTY affiche « - - - - - ».**

- La station actuellement captée n'est pas une station RDS.
- Les données RDS n'ont pas été reçues.
- La station ne spécifie pas le type d'émission.

---

**Lecture USB**

---

**Ce lecteur ne permet pas la lecture d'éléments via un HUB USB.**

Cet appareil ne peut pas reconnaître les périphériques USB raccordés via un HUB USB. Il n'est pas non plus compatible avec les périphériques dotés d'une fonction de HUB.

---

**Impossible de lire certains éléments.**

- Les fichiers de musique lus sont protégés par la technologie Gestion des droits numériques (DRM) (page 17).
- Éléments lus enregistrés sur des périphériques de stockage USB uniquement.
- Si un périphérique USB ne fonctionne pas, raccordez-le de nouveau.

---

**Un bip est émis.**

Le périphérique USB a été déconnecté en cours de lecture.

→ Avant de déconnecter un périphérique USB, arrêtez la lecture afin de ne pas endommager les données.

---

**Le son est intermittent.**

Il est possible que le son soit intermittent à un haut débit binaire supérieur à 320 kbit/s.

---

**Affichage des erreurs et messages**

---

**BLANK\*1**

Le MD ne contient aucune plage enregistrée.\*2

→ Insérez un MD contenant des plages enregistrées.

---

**CHECKING**

L'appareil confirme le raccordement d'un périphérique USB.

→ Attendez la fin de la confirmation du raccordement.

---

**ERROR\*1**

- Le disque est sale ou inséré à l'envers.\*2  
→ Nettoyez le disque ou insérez-le correctement.
- Un disque vierge a été inséré.
- Le disque ne peut pas être lu en raison d'un problème.  
→ Insérez-en un autre.
- Le périphérique USB n'a pas été automatiquement reconnu.  
→ Raccordez-le de nouveau.
- Appuyez sur **▲** pour retirer le disque.

---

**FAILURE**

Les haut-parleurs ou les amplificateurs ne sont pas raccordés correctement.  
→ Reportez-vous au manuel d'installation de ce modèle pour vérifier les raccordements.

---

**HUB NO SUPRT**

Les hub USB ou les appareils ne possédant pas de fonction de hub ne sont pas compatibles avec cet appareil.

---

**LOAD**

Le changeur est en train de charger le disque.  
→ Attendez que cette opération soit terminée.

---

**L SEEK +/-**

Le mode de recherche locale est activé en cours de synchronisation automatique.

---

**NO AF**

Il n'existe aucune fréquence alternative pour la station actuelle.

→ Appuyez sur **(SEEK) +/-** pendant que le nom du service de programme clignote. L'appareil commence à rechercher une autre fréquence avec les mêmes données d'identification de programme (PI) (l'indication « PI SEEK » apparaît).

---

**NO DEV (pas de périphérique)**

**(SOURCE)** est sélectionné mais aucun périphérique USB n'est raccordé. Un périphérique USB ou un câble USB a été déconnecté en cours de lecture.  
→ Raccordez un périphérique USB et un câble USB.

---

**NO DISC**

Le disque n'est pas inséré dans le changeur CD ou MD.  
→ Insérez un disque dans le changeur.

---

**NO INFO**

Aucune information textuelle n'est écrite dans les fichiers MP3/WMA/AAC ou le CD ATRAC.

---

**NO MAG**

Le chargeur n'a pas été inséré dans le changeur CD.  
→ Insérez le chargeur dans le changeur.

---

**NO MUSIC**

Le disque ou le périphérique USB ne contient pas de fichiers de musique.  
→ Insérez un CD audio dans cet appareil ou un changeur compatible MP3.  
→ Raccordez un périphérique USB contenant des fichiers de musique.

---

**NO NAME**

Aucun nom de plage/album/groupe/disque n'est écrit dans la plage.

---

---

**NO TP**

L'appareil continue à rechercher les stations diffusant des messages de radioguidage.

---

**NOT READ**

Les informations du disque n'ont pas encore été lues par l'appareil.  
→ Chargez le disque, puis sélectionnez-le dans la liste.

---

**NOTREADY**

Le couvercle du changeur MD est ouvert ou les MD ne sont pas insérés correctement.  
→ Fermez le couvercle ou insérez correctement les MD.

---

**OFFSET**

Il est possible qu'il y ait un problème de fonctionnement.  
→ Vérifiez le raccordement. Si le message d'erreur reste affiché, contactez votre revendeur Sony le plus proche.

---

**OVERLOAD**

Le périphérique USB est surchargé.  
→ Déconnectez le périphérique USB, puis changez la source en appuyant sur **(SOURCE)**.  
→ Indique que le périphérique USB ne fonctionne plus ou qu'un périphérique non pris en charge est raccordé.

---

**READ**

L'appareil lit toutes les informations de plage et d'album/groupe sur le disque/le périphérique USB.  
→ Attendez que la lecture soit terminée et la lecture commence automatiquement. Selon la structure du disque/du périphérique USB, cette opération peut prendre plus d'une minute.

---

**RESET**

Le lecteur CD et le changeur CD/MD ne peuvent pas être utilisés suite à un problème.  
→ Appuyez sur la touche RESET (page 4).

---

**USB NO SUPRT (USB non pris en charge)**

Le périphérique USB raccordé n'est pas pris en charge.  
→ Raccordez un périphérique de stockage de masse USB (page 17).

---

« **⏮ ⏪ ⏩ ⏭** » ou « **⏮ ⏪ ⏩ ⏭** »

Pendant le retour ou l'avance rapide, vous avez atteint le début ou la fin du disque et vous ne pouvez pas aller plus loin.

---

« **--** »

Le caractère ne peut pas être affiché.

---

\*1 Si une erreur se produit lors de la lecture d'un CD ou d'un MD, le numéro de disque du CD ou du MD ne s'affiche pas.

\*2 Le numéro du disque qui a provoqué l'erreur apparaît dans la fenêtre d'affichage.

Si ces solutions ne permettent pas d'améliorer la situation, contactez votre revendeur Sony le plus proche.

Si vous portez l'appareil à réparer en raison d'un problème de lecture de CD, apportez le disque utilisé au moment où le problème s'est produit.

**Site d'assistance**

Pour toute question ou pour obtenir les dernières informations d'assistance sur ce produit, visitez le site Web suivant :  
<http://support.sony-europe.com>



Si dichiara che l'apparecchio è stato fabbricato in conformità all'art.2, Comma 1 del D.M.28.08.1995 n.548.

Per l'installazione e i collegamenti, fare riferimento al manuale di istruzioni per l'installazione e i collegamenti in dotazione.

**Avvertenza relativa all'installazione su un'auto sprovvista della posizione ACC (accessoria) sul blocchetto di accensione**

Assicurarsi di impostare la funzione di spegnimento automatico (page 14).

In questo modo, l'apparecchio si spegne completamente e in modo automatico dopo l'intervallo di tempo impostato dal relativo spegnimento, per evitare lo scaricamento della batteria.

Se non si imposta la funzione di spegnimento automatico, ogni volta che il motore viene spento tenere premuto **OFF** fino a quando il display non scompare.

**CLASS 1  
LASER PRODUCT**

Questa etichetta è posta nella parte inferiore esterna.



**Trattamento del dispositivo elettrico od elettronico a fine vita (applicabile in tutti i paesi dell'Unione Europea e in altri paesi europei con sistema di raccolta differenziata)**

Questo simbolo sul prodotto o sulla confezione indica che il prodotto non deve essere considerato come un normale rifiuto domestico, ma deve invece essere consegnato ad un punto di raccolta appropriato per il riciclo di apparecchi elettrici ed elettronici. Assicurandovi che questo prodotto sia smaltito correttamente, voi contribuirete a prevenire potenziali conseguenze negative per l'ambiente e per la salute che potrebbero altrimenti essere causate dal suo smaltimento inadeguato. Il riciclaggio dei materiali aiuta a conservare le risorse naturali. Per informazioni più dettagliate circa il riciclaggio di questo prodotto, potete contattare l'ufficio comunale, il servizio locale di smaltimento rifiuti oppure il negozio dove l'avete acquistato.

Accessorio utilizzabile: Telecomando

**BBE<sup>®</sup>MP** Prodotto con Licenza della  
**DIGITAL** BBE Sound, Inc.

Su licenza della BBE Sound, Inc., patenti n. USP5510752 e n. 5736897. BBE e il simbolo BBE sono marchi di fabbrica della BBE Sound, Inc.

Il processo BBE MP (Minimized Polynomial Non-Linear Saturation) consente di migliorare l'audio compresso digitalmente, ad esempio l'audio MP3, ripristinando e potenziando i suoni armonici persi durante la compressione. BBE MP rigenera gli armonici dal materiale di origine, recuperando l'intensità, i dettagli e le sfumature dei suoni.

"ATRAC", "ATRAC AD" SonicStage e i relativi loghi sono marchi di fabbrica di Sony Corporation.

"WALKMAN" e il logo "WALKMAN" sono marchi di fabbrica registrati di Sony Corporation.



Microsoft, Windows Media e il loro Windows sono marchi di fabbrica o marchi registrati di Microsoft Corporation negli Stati Uniti e/o in altri paesi.

Congratulazioni! . . . . .	4
----------------------------	---

## Operazioni preliminari

---

Azzeramento dell'apparecchio . . . . .	4
Preparazione del telecomando a scheda . . . . .	4
Impostazione dell'orologio . . . . .	4
Rimozione del pannello anteriore . . . . .	5
Installazione del pannello anteriore . . . . .	5
Inserimento del disco nell'apparecchio . . . . .	5
Estrazione del disco . . . . .	5

## Posizione dei comandi e operazioni di base

---

Unità principale. . . . .	6
Telecomando a scheda RM-X151 . . . . .	6

## CD

---

Voci del display . . . . .	8
Riproduzione ripetuta e in ordine casuale. . . . .	8

## Radio

---

Memorizzazione e ricezione delle stazioni . . . . .	9
Memorizzazione automatica . . . . .	9
— BTM. . . . .	9
Memorizzazione manuale. . . . .	9
Ricezione delle stazioni memorizzate. . . . .	9
Sintonizzazione automatica . . . . .	9
RDS . . . . .	9
Panoramica . . . . .	9
Impostazione dei modi AF e TA. . . . .	10
Selezione del modo PTY . . . . .	11
Impostazione di CT. . . . .	11

## Dispositivi USB

---

Riproduzione di dispositivi USB . . . . .	11
Voci del display . . . . .	11
Riproduzione musicale tramite un dispositivo audio di memorizzazione di massa . . . . .	12
Ascolto di musica tramite "Walkman" (dispositivo audio ATRAC) . . . . .	12

## Altre funzioni

---

Modifica delle impostazioni audio . . . . .	13
Regolazione delle caratteristiche dell'audio — BAL/FAD/SUB. . . . .	13
Personalizzazione della curva dell'equalizzatore — EQ3 . . . . .	13
Regolazione delle voci di impostazione — SET . . . . .	13
Uso di apparecchi opzionali . . . . .	14
Cambia CD/MD. . . . .	14
Apparecchio audio ausiliare. . . . .	15
Telecomando a rotazione RM-X4S . . . . .	15

## Informazioni aggiuntive

---







Precauzioni . . . . .	16
Note sui dischi . . . . .	16
Informazioni sui dispositivi USB. . . . .	17
Ordine di riproduzione dei file MP3/WMA/AAC . . . . .	18
Informazioni sui file MP3 . . . . .	18
Informazioni sui file WMA . . . . .	18
Informazioni sui file AAC . . . . .	18
Informazioni sui file ATRAC . . . . .	18
Manutenzione . . . . .	19
Rimozione dell'apparecchio . . . . .	19
Caratteristiche tecniche. . . . .	20
Guida alla soluzione dei problemi . . . . .	21
Messaggi e indicazioni di errore . . . . .	22

## Congratulazioni!

Complimenti per l'acquisto del presente lettore CD Sony. Durante la guida, è possibile utilizzare le funzioni riportate di seguito.

### • Riproduzione di CD

È possibile riprodurre CD-DA (contenenti anche CD TEXT\*), CD-R/CD-RW (file MP3/WMA/AAC contenenti anche registrazioni in multisessione (pagina 17)) e CD ATRAC (in formato ATRAC3 e ATRAC3plus (pagina 18)).

Tipo di dischi	Etichetta sul disco	
CD-DA		
MP3 WMA AAC CD ATRAC		
		

### • Ricezione radiofonica

- È possibile memorizzare fino a 6 stazioni per banda (FM1, FM2, FM3, MW e LW).
- **BTM** (memorizzazione automatica delle emittenti con sintonia migliore): l'apparecchio seleziona le stazioni con il segnale più potente e le memorizza.

### • Servizi RDS

- È possibile ascoltare stazioni FM con RDS (sistema dati radio).

### • Regolazione audio

- **EQ3 stage2**: è possibile scegliere una delle 7 curve dell'equalizzatore preimpostate.
- **DSO** (organizzatore audio dinamico): crea un effetto audio più realistico, mediante sintesi di diffusori virtuali, per enfatizzare l'audio dei diffusori, anche se questi sono installati nella parte inferiore dello sportello.
- **BBE MP**: consente di migliorare la qualità dell'audio compresso digitalmente, ad esempio dei file MP3.

### • Funzionamento di apparecchi opzionali

È possibile collegare e utilizzare dal presente apparecchio vari tipi di dispositivo audio.

- **Dispositivo USB**: al terminale USB anteriore è possibile collegare un dispositivo USB di memorizzazione di massa o un "Walkman" (dispositivo audio ATRAC). Per ulteriori informazioni sui dispositivi utilizzabili, consultare la sezione Informazioni sui dispositivi USB (pagina 17) oppure visitare il sito Web di assistenza Sony (pagina 23).

– **Dispositivo audio portatile**: al terminale di ingresso AUX situato nella parte posteriore dell'apparecchio, è possibile collegare un dispositivo audio portatile.

– **Cambia CD/MD**: al terminale SONY BUS situato nella parte posteriore dell'apparecchio è possibile collegare cambia CD/MD.

\* *Un disco CD TEXT è un CD-DA che include informazioni quali nome del disco, dell'artista e del brano.*

## Operazioni preliminari

### Azzeramento dell'apparecchio

Prima di utilizzare l'apparecchio per la prima volta, dopo la sostituzione della batteria dell'auto o dopo avere effettuato modifiche ai collegamenti, è necessario azzerare l'apparecchio stesso.

Rimuovere il pannello anteriore, quindi premere il tasto RESET utilizzando un oggetto appuntito, quale una penna a sfera.

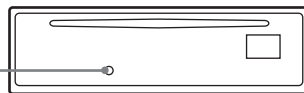

Tasto  
RESET

#### Nota

*Premendo il tasto RESET verranno cancellate le impostazioni dell'orologio e alcune funzioni memorizzate.*

## Preparazione del telecomando a scheda

Prima di utilizzare il telecomando a scheda per la prima volta, rimuovere la pellicola di protezione.

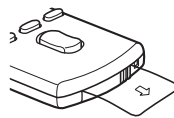

## Impostazione dell'orologio

L'orologio mostra l'indicazione digitale dell'ora in base al sistema delle 24 ore.

- 1 Tenere premuto il tasto di selezione.**  
Viene visualizzato il display di impostazione.
- 2 Premere più volte il tasto di selezione fino a visualizzare "CLOCK-ADJ".**



### 3 Premere **(SEEK)** +.

L'indicazione dell'ora lampeggia.

### 4 Ruotare la manopola di controllo del volume per impostare l'ora e i minuti.

Per passare da una cifra all'altra dell'indicazione digitale, premere **(SEEK)** -/+.

### 5 Premere il tasto di selezione.

L'impostazione è completata e l'orologio viene avviato.

Per visualizzare l'orologio, premere **(DSPL)**.  
Premere di nuovo **(DSPL)** per tornare al display precedente.

#### Con il telecomando a scheda

Al punto 4, per impostare l'ora e i minuti, premere ↑ o ↓.

#### Suggerimento

È possibile regolare l'orologio automaticamente tramite la funzione RDS (pagina 11).

## Rimozione del pannello anteriore

Per evitare il furto dell'apparecchio, è possibile rimuoverne il pannello anteriore.

### Segnale di avvertimento

Se la chiave di accensione viene impostata sulla posizione OFF senza che il pannello anteriore sia stato rimosso, viene emesso per alcuni secondi un segnale acustico di avvertimento.

Tale segnale viene emesso solo se è in uso l'amplificatore incorporato.

### 1 Premere **(OFF)**.

L'apparecchio si spegne.

### 2 Premere **(OPEN)**.

Il pannello anteriore si apre.

### 3 Fare scorrere il pannello anteriore verso destra, quindi estrarne l'estremità sinistra evitando di esercitare eccessiva forza.

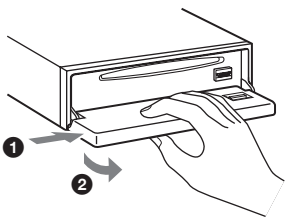

#### Note

- Non fare cadere il pannello anteriore né esercitare eccessiva pressione su quest'ultimo e sulla finestra del display.
- Non esporre il pannello anteriore a calore, temperature elevate o umidità. Evitare di lasciarlo all'interno di auto parcheggiate e su cruscotti o ripiani posteriori.

- Se il pannello anteriore viene aperto senza impostare la chiave di accensione sulla posizione di disattivazione durante la riproduzione mediante un dispositivo USB, è possibile che i dati vengano danneggiati.

## Installazione del pannello anteriore

Posizionare il foro **(A)** del pannello anteriore nel mandrino **(B)** dell'apparecchio, quindi spingere il lato sinistro verso l'interno evitando di esercitare eccessiva pressione.

Per attivare l'apparecchio, premere **(SOURCE)** sull'apparecchio (o inserire un disco).

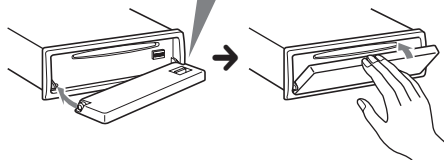
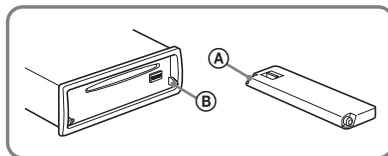

#### Nota

Non collocare alcun oggetto sulla superficie interna del pannello anteriore.

## Inserimento del disco nell'apparecchio

### 1 Premere **(OPEN)**.

### 2 Inserire il disco (lato etichetta verso l'alto).

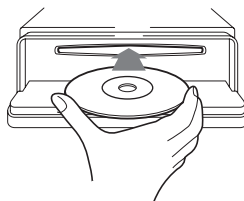

### 3 Chiudere il pannello anteriore.

La riproduzione viene avviata automaticamente.

## Estrazione del disco

### 1 Premere **(OPEN)**.

### 2 Premere **▲**.

Il disco viene espulso.

### 3 Chiudere il pannello anteriore.

# Posizione dei comandi e operazioni di base

## Unità principale

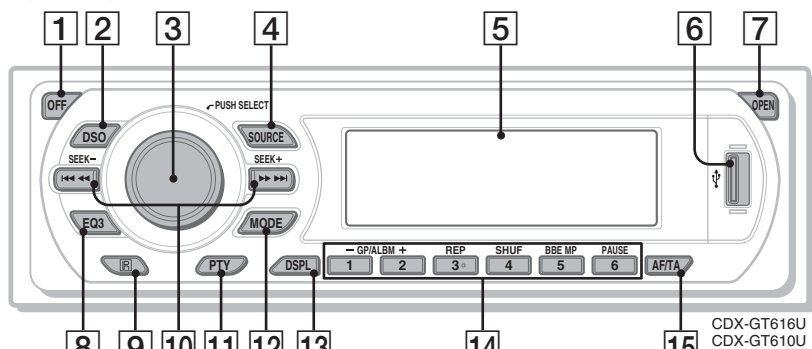

CDX-GT616U  
CDX-GT610U

## Pannello anteriore rimosso

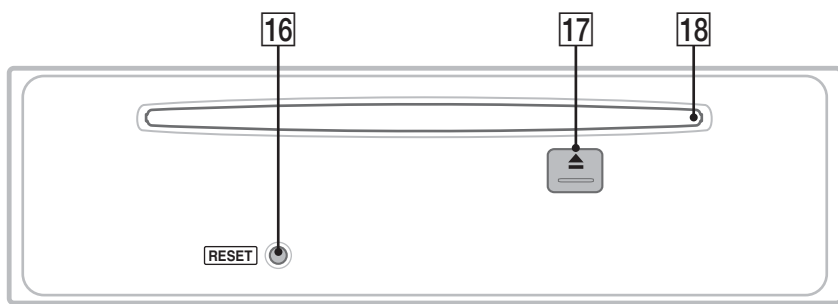

## Telecomando a scheda RM-X151

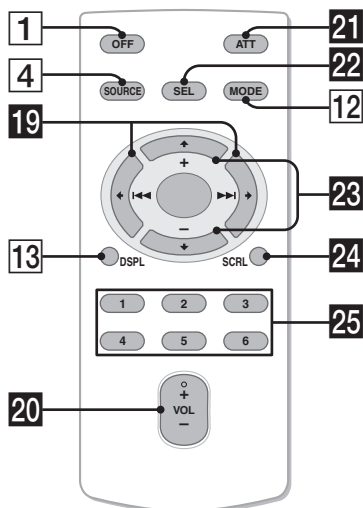

Per ulteriori informazioni, fare riferimento alle pagine indicate. I tasti del telecomando a scheda corrispondenti a quelli dell'apparecchio controllano le stesse funzioni.

- 1 Tasto OFF**  
Per disattivare l'alimentazione; arrestare la riproduzione della sorgente.
- 2 Tasto DSO 4**  
Per selezionare il modo DSO (1, 2, 3 o OFF). Maggiore è il numero, più enfatizzato sarà l'effetto.
- 3 Manopola di controllo del volume/ tasto di selezione 13**  
Per regolare il volume (ruotare); per selezionare le voci di impostazione (premere, quindi ruotare).
- 4 Tasto SOURCE**  
Per attivare l'alimentazione; per cambiare la sorgente (Radio/CD/MD\*/USB/AUX).
- 5 Finestra del display**
- 6 Terminale USB 11**  
Per il collegamento al dispositivo USB.

**7 Tasto OPEN 5**

**8 Tasto EQ3 (equalizzatore) 13**

Per selezionare un tipo di equalizzatore (XPLOD, VOCAL, EDGE, CRUISE, SPACE, GRAVITY, CUSTOM o OFF).

**9 Ricettore del telecomando a scheda**

**10 Tasti SEEK +/-**

CD/MD\*1/USB\*2:

Per saltare i brani (premere); per saltare i brani in modo continuo (premere, quindi premere di nuovo entro 1 secondo e tenere premuto); per fare retrocedere/avanzare rapidamente un brano (tenere premuto).

Radio:

Per sintonizzare le stazioni in modo automatico (premere); per ricercare una stazione manualmente (tenere premuto).

**11 Tasto PTY (tipo di programma) 11**

Per selezionare PTY nel modo RDS.

**12 Tasto MODE 9, 12, 14**

Per selezionare la banda radio (FM/MW/LW); selezionare l'apparecchio\*3; selezionare il modo di riproduzione\*4.

**13 Tasto DSPL (display) 8, 9, 11**

Per cambiare le voci del display.

**14 Tasti numerici**

CD/MD\*1/USB\*2:

①/②: **GP**\*5/**ALBM**\*6 +/-

Per saltare gli album (premere); per saltare gli album in modo continuo (tenere premuto).\*7

③: **REP** 8, 12, 15

④: **SHUF** 8, 12, 15

⑤: **BBE MP**\*8 2

Per attivare la funzione BBE MP, impostare "BBE MP-ON". Per disattivarla, impostare "BBE MP-OFF".

⑥: **PAUSE**\*8

Per effettuare una pausa durante la riproduzione. Per annullare l'operazione, premere di nuovo il tasto.

Radio:

Per ricevere le stazioni memorizzate (premere); per memorizzare le stazioni (tenere premuto).

**15 Tasto AF (frequenze alternative)/ TA (notiziari sul traffico) 10**

Per impostare AF e TA nel modo RDS.

**16 Tasto RESET 4**

**17 Tasto  $\Delta$  (espulsione) 5**

Per estrarre il disco.

**18 Alloggiamento del disco 5**

Per inserire il disco.

I tasti del telecomando a scheda riportati di seguito corrispondono inoltre ad altri tasti/altre funzioni dell'apparecchio. Prima dell'uso, rimuovere la pellicola di protezione (pagina 4).

**19 Tasti  $\leftarrow$  (◀◀)/ $\rightarrow$  (▶▶)**

Per controllare il CD/la radio/il dispositivo MD/il dispositivo USB. Stessa funzione di **(SEEK)** +/- sull'apparecchio.

**20 Tasto VOL (volume) +/-**

Per regolare il volume.

**21 Tasto ATT (attenuazione audio)**

Per attenuare l'audio. Per annullare l'operazione, premere di nuovo il tasto.

**22 Tasto SEL (selezione)**

Dispone della stessa funzione del tasto di selezione sull'apparecchio.

**23 Tasti  $\uparrow$  (+)/ $\downarrow$  (-)**

Per controllare il CD. Questi tasti hanno la stessa funzione del tasto ①/② (GP/ALBM +/-) sull'apparecchio.

**24 Tasto SCRL (scorrimento) 8, 11**

Per scorrere le voci del display.

**25 Tasti numerici**

Per ricevere le stazioni memorizzate (premere); per memorizzare le stazioni (tenere premuto).

\*1 Se è collegato un cambia MD.

\*2 Se è collegato un dispositivo USB.

\*3 Se è collegato un cambia CD/MD.

\*4 Se è collegato un dispositivo audio ATRAC.

\*5 Durante la riproduzione di CD ATRAC.

\*6 Durante la riproduzione di MP3/WMA/AAC.

\*7 Se è collegato un cambia dischi/dispositivo USB, l'operazione è differente. Vedere a pagina 14.

\*8 Durante la riproduzione mediante il presente apparecchio e un dispositivo USB.

**Note**

- Prima di rimuovere/inserire un disco, assicurarsi di scollegare tutti i dispositivi USB, onde evitare di danneggiare il disco.
- Se l'apparecchio viene spento e il display disattivato, non è possibile controllarlo mediante il telecomando a scheda a meno che non venga premuto **(SOURCE)** sull'apparecchio o inserito un disco per accendere l'apparecchio stesso.

**Suggerimento**

Per ulteriori informazioni sulle modalità di sostituzione della batteria, vedere "Sostituzione della batteria al litio del telecomando a scheda" a pagina 19.

**Informazioni sul cappuccio USB**

Quando il terminale USB (⑥) non viene utilizzato, applicare il cappuccio USB in dotazione onde evitare che al relativo interno penetrino polvere o sporizia. Tenere il cappuccio USB fuori dalla portata dei bambini onde evitare che venga ingerito accidentalmente.

Per ulteriori informazioni sulla selezione di un cambia CD/MD, vedere pagina 14.

## Voci del display

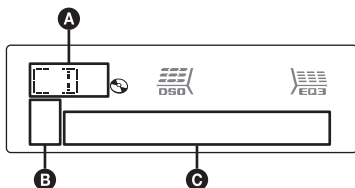

- A** Sorgente
- B** Indicazione ATRAC/WMA/MP3/AAC
- C** Numero di brano/tempo di riproduzione trascorso, nome del disco/dell'artista, numero di album/gruppo\*, nome dell'album/del gruppo, titolo del brano, informazioni di testo, orologio

\* Il numero dell'album/del gruppo viene visualizzato solo se l'album/il gruppo viene modificato.

Per cambiare le voci del display **C**, premere **(DSPL)**; scorrere le voci del display **C**, premere **(SCRL)** sul telecomando a scheda o impostare "A.SCRL-ON" (pagina 14).

### Suggerimento

Le voci visualizzate potrebbero non corrispondere, a seconda del tipo di disco, del formato di registrazione e delle impostazioni effettuate. Per ulteriori informazioni sui file MP3/WMA/AAC, vedere pagina 18; su CD ATRAC, vedere pagina 18.

## Riproduzione ripetuta e in ordine casuale

**1** Durante la riproduzione, premere più volte **(3)** (REP) o **(4)** (SHUF) fino a visualizzare l'impostazione desiderata.

Selezionare	Per riprodurre
<b>TRACK</b>	un brano in modo ripetuto.
<b>ALBUM*1</b>	un album in modo ripetuto.
<b>GROUP*2</b>	un gruppo in modo ripetuto.
<b>SHUF ALBUM*1</b>	un album in modo casuale.
<b>SHUF GROUP*2</b>	un gruppo in modo casuale.
<b>SHUF DISC</b>	un disco in modo casuale.

\*1 Durante la riproduzione di MP3/WMA/AAC.

\*2 Durante la riproduzione di CD ATRAC.

Per tornare al modo di riproduzione normale, selezionare "**OFF**" o "**SHUF OFF**".

## Radio

### Memorizzazione e ricezione delle stazioni

#### Attenzione

Per la sintonizzazione delle stazioni durante la guida, utilizzare la funzione BTM (memorizzazione automatica delle emittenti con sintonia migliore) per evitare incidenti.

#### Memorizzazione automatica

##### — BTM

#### 1 Premere più volte (SOURCE) fino a visualizzare "TUNER".

Per cambiare banda, premere più volte (MODE). È possibile selezionare FM1, FM2, FM3, MW o LW.

#### 2 Tenere premuto il tasto di selezione. Viene visualizzato il display di impostazione.

#### 3 Premere più volte il tasto di selezione fino a quando non viene visualizzato "BTM".

#### 4 Premere (SEEK) +.

L'apparecchio memorizza le stazioni in corrispondenza dei tasti numerici in base all'ordine delle frequenze.

Quando l'impostazione è stata memorizzata, viene emesso un segnale acustico.

#### Memorizzazione manuale

#### 1 Durante la ricezione della stazione che si desidera memorizzare, tenere premuto un tasto numerico (da ① a ⑥) fino a visualizzare "MEM".

L'indicazione del tasto numerico appare nel display.

#### Nota

Se un'altra stazione viene memorizzata in corrispondenza dello stesso tasto numerico, la stazione memorizzata precedentemente viene sostituita.

#### Suggerimento

Se viene memorizzata una stazione RDS, viene inoltre memorizzata l'impostazione AF/TA (pagina 10).

#### Ricezione delle stazioni memorizzate

#### 1 Selezionare la banda, quindi premere un tasto numerico (da ① a ⑥).

#### Sintonizzazione automatica

#### 1 Selezionare la banda, quindi premere (SEEK) -/+ per ricercare una stazione.

La ricerca si arresta non appena l'apparecchio riceve una stazione. Ripetere questa procedura fino alla ricezione della stazione desiderata.

#### Suggerimento

Se si conosce la frequenza della stazione che si desidera ascoltare, tenere premuto (SEEK) -/+ per individuare la frequenza approssimativa, quindi premere più volte (SEEK) -/+ per regolare in modo fine la frequenza desiderata (sintonizzazione manuale).

## RDS

#### Panoramica

L'RDS (sistema dati radio) è un servizio che consente alle stazioni radio FM di trasmettere informazioni digitali aggiuntive oltre al normale segnale in radiofrequenza.

#### Voci del display

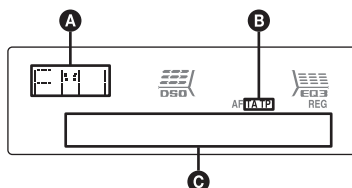

**A** Banda radio, funzione

**B** TA/TP\*1

**C** Frequenza\*2 (nome del servizio programmi), numero di preselezione, orologio, dati RDS

\*1 "TA" lampeggia durante la ricezione di notiziari sul traffico. "TP" si illumina durante la ricezione di una stazione che trasmette programmi sul traffico.

\*2 Durante la ricezione della stazione RDS, "\*" è visualizzato a sinistra dell'indicazione della frequenza.

Per modificare le voci del display **C**, premere (DSPL).

continua alla pagina successiva →

## Servizi RDS

Il presente apparecchio fornisce i servizi RDS in modo automatico come segue:

### AF (frequenze alternative)

Consente di selezionare e sintonizzare di nuovo la stazione con il segnale più potente. Utilizzando questa funzione, è possibile riprodurre in modo continuo lo stesso programma durante un viaggio di lunga durata, senza la necessità di sintonizzare di nuovo la stessa stazione manualmente.

### TA (notiziari sul traffico)/

### TP (programma sul traffico)

Fornisce le informazioni/i programmi correnti relativi al traffico. Qualsiasi informazione/ programma ricevuta/o interrompe la riproduzione della sorgente selezionata.

### PTY (tipo di programma)

Consente di visualizzare il tipo di programma in fase di ricezione, nonché di ricercare il tipo di programma selezionato.

### CT (ora)

L'orologio viene regolato mediante i dati CT della trasmissione RDS.

### Note

- È possibile che non tutte le funzioni RDS siano disponibili, a seconda del paese/della regione.
- La funzione RDS non è disponibile quando il segnale è troppo debole o se la stazione sintonizzata non trasmette dati RDS.

## Impostazione dei modi AF e TA

**1 Premere più volte (AF/TA) fino a visualizzare l'impostazione desiderata.**

Selezionare	Per
AF-ON	attivare AF e disattivare TA.
TA-ON	attivare TA e disattivare AF.
AF, TA-ON	attivare entrambi i modi AF e TA.
AF, TA-OFF	disattivare entrambi i modi AF e TA.

## Memorizzazione di stazioni RDS con impostazione AF e TA

È possibile preselezionare le stazioni RDS insieme all'impostazione AF/TA. Se viene utilizzata la funzione BTM, vengono memorizzate solo le stazioni RDS con la stessa impostazione AF/TA.

Se si utilizza il modo di preselezione manuale, è possibile preselezionare le stazioni RDS e non RDS con impostazioni AF/TA distinte.

**1** Impostare AF/TA, quindi memorizzare la stazione mediante la funzione BTM o manualmente.

## Preimpostazione del volume dei notiziari sul traffico

È possibile preimpostare il livello del volume dei notiziari sul traffico in modo da poterli udire chiaramente.

**1** Ruotare la manopola di controllo del volume per regolare il livello di volume.

**2** Tenere premuto (AF/TA) fino a visualizzare "TA".

## Ricezione dei notiziari di emergenza

Se è attivato il modo AF o TA, gli annunci di emergenza interrompono automaticamente la riproduzione della sorgente selezionata.

## Mantenimento di un programma regionale — REG

Quando la funzione AF è attivata: le impostazioni predefinite di questo apparecchio limitano la ricezione a una regione specifica, in modo che la stazione sintonizzata non venga sostituita da una stazione regionale dal segnale più potente.

Se si intende lasciare tale area di ricezione regionale, impostare "REG-OFF" nel menu (pagina 14).

### Note

Questa funzione non è disponibile nel Regno Unito e in altre aree.

## Funzione Local Link (solo per il Regno Unito)

Questa funzione consente di selezionare altre stazioni locali della stessa area, anche se non sono memorizzate in corrispondenza dei tasti numerici.

**1** Durante la ricezione FM, premere un tasto numerico (da ① a ⑥) in corrispondenza del quale è memorizzata una stazione locale.

**2** Entro 5 secondi, premere nuovamente il tasto numerico della stazione locale.

Ripetere questa procedura fino alla ricezione della stazione locale desiderata.

## Selezione del modo PTY

- 1 Premere **(PTY)** durante la ricezione FM.



Se la stazione sta trasmettendo dati PTY, viene visualizzato il nome del tipo di programma corrente.

- 2 Premere più volte **(PTY)** fino a quando non viene visualizzato il tipo di programma desiderato.
- 3 Premere **(SEEK)** **-/+**.  
L'apparecchio avvia la ricerca di una stazione che trasmette il tipo di programma selezionato.

## Tipi di programma

**NEWS** (Notiziario), **AFFAIRS** (Attualità), **INFO** (Informazioni), **SPORT** (Sport), **EDUCATE** (Educazione), **DRAMA** (Teatro), **CULTURE** (Cultura), **SCIENCE** (Scienza), **VARIED** (Vari), **POP M** (Musica pop), **ROCK M** (Musica rock), **EASY M** (Musica leggera), **LIGHT M** (Classica leggera), **CLASSICS** (Classica), **OTHER M** (Altri tipi di musica), **WEATHER** (Meteo), **FINANCE** (Finanza), **CHILDREN** (Programmi per bambini), **SOCIAL A** (Sociale), **RELIGION** (Religione), **PHONE IN** (Chat show), **TRAVEL** (Viaggi), **LEISURE** (Divertimento e tempo libero), **JAZZ** (Musica jazz), **COUNTRY** (Musica country), **NATION M** (Musica nazionale), **OLDIES** (Musica anni 50/60), **FOLK M** (Musica folk), **DOCUMENT** (Documentari)

### Nota

Non è possibile utilizzare questa funzione in paesi/regioni in cui non sono disponibili i dati PTY.

## Impostazione di CT

- 1 Impostare "CT-ON" nelle impostazioni (pagina 13).

### Nota

- La funzione CT potrebbe non essere disponibile anche durante la ricezione di una stazione RDS.
- L'ora impostata mediante la funzione CT e l'ora corrente potrebbero non corrispondere.

## Dispositivi USB

### Riproduzione di dispositivi USB

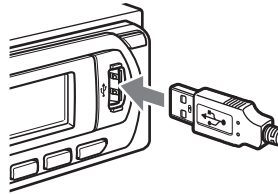

- 1 Collegare il dispositivo USB al terminale USB.

Viene avviata la riproduzione.

Se è già collegato un dispositivo USB, premere più volte **(SOURCE)** fino a visualizzare "USB" per avviare la riproduzione.

Premere **(OFF)** per arrestare la riproduzione.

### Note

- Prima di scollegare un dispositivo USB, assicurarsi di arrestare la riproduzione. Diversamente, i dati contenuti nel dispositivo USB possono venire danneggiati.
- Non utilizzare dispositivi USB caratterizzati da dimensioni o peso eccessivi che potrebbero cadere a causa di vibrazioni o causare un collegamento non sufficientemente saldo.
- Se il pannello anteriore dell'apparecchio viene aperto durante la riproduzione del dispositivo USB, è possibile che i dati vengano danneggiati.

## Voci del display

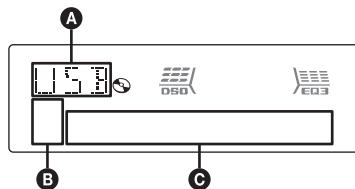

- A** Dispositivo audio ATRAC: ALB, ART, PLY  
Memorizzazione di massa: USB
- B** Indicazione ATRAC/WMA/MP3/AAC
- C** Numero di brano/album/artista/playlist, nome di brano/album/artista/playlist, tempo di riproduzione trascorso, orologio

Per cambiare le voci del display **C**, premere **(DSPL)**; scorrere le voci del display **C**, premere **(SCRL)** sul telecomando a scheda o impostare "A.SCRL-ON" (pagina 14).

continua alla pagina successiva →

### Suggerimento

Le voci visualizzate potrebbero non corrispondere, a seconda del formato e delle impostazioni di registrazione. Per ulteriori informazioni sui file MP3/WMA/AAC, vedere pagina 18; su CD ATRAC, vedere pagina 18.

### Nota

I dati visualizzati variano in base al dispositivo USB di memorizzazione di massa e al dispositivo audio ATRAC.

---

## Riproduzione musicale tramite un dispositivo audio di memorizzazione di massa

### Riproduzione ripetuta e in ordine casuale

1 Durante la riproduzione, premere più volte **③** (REP) o **④** (SHUF) fino a visualizzare l'impostazione desiderata.

Selezionare	Per riprodurre
<b>↶ TRACK</b>	un brano in modo ripetuto.
<b>↶ ALBUM</b>	un album in modo ripetuto.
<b>SHUF ALBUM</b>	un album in modo casuale.
<b>SHUF DEVICE</b>	un dispositivo in modo casuale.

Per tornare al modo di riproduzione normale, selezionare “**↶ OFF**” o “**SHUF OFF**”.

---

## Ascolto di musica tramite “Walkman” (dispositivo audio ATRAC)

1 Durante la riproduzione, premere più volte **MODE** fino a visualizzare l'impostazione desiderata.

La voce cambia come riportato di seguito:

**ALB** (Album) → **ART** (Artista) →  
**PLY** (Playlist)

## Riproduzione ripetuta e in ordine casuale

1 Durante la riproduzione, premere più volte **③** (REP) o **④** (SHUF) fino a visualizzare l'impostazione desiderata.

Selezionare	Per riprodurre
<b>↶ TRACK</b>	un brano in modo ripetuto.
<b>↶ ALBUM</b>	un album in modo ripetuto.
<b>↶ ARTIST</b>	un artista in modo ripetuto.
<b>↶ PLAYLIST</b>	una playlist in modo ripetuto.
<b>SHUF ALBUM</b>	un album in modo casuale.
<b>SHUF ARTIST</b>	un artista in modo casuale.
<b>SHUF PLAYLIST</b>	una playlist in modo casuale.
<b>SHUF DEVICE</b>	un dispositivo in modo casuale.

Per tornare al modo di riproduzione normale, selezionare “**↶ OFF**” o “**SHUF OFF**”.



## Altre funzioni

### Modifica delle impostazioni audio

#### Regolazione delle caratteristiche dell'audio — BAL/FAD/SUB

È possibile regolare il bilanciamento, l'attenuazione e il volume del subwoofer.

##### 1 Premere più volte il tasto di selezione fino a visualizzare "BAL", "FAD" o "SUB".

La voce cambia come riportato di seguito:

**LOW**\*1 → **MID**\*1 → **HI**\*1 →

**BAL** (sinistra-destra) →

**FAD** (anteriore-posteriore) →

**SUB** (volume del subwoofer)\*2 → **AUX**\*3

\*1 Se è attivato EQ3 (pagina 13).

\*2 "ATT" viene visualizzato con il valore minimo e può essere regolato fino a un massimo di 20 incrementi.

\*3 Se è attivata la sorgente AUX (pagina 15).

##### 2 Ruotare la manopola di controllo del volume per regolare la voce desiderata.

Dopo 3 secondi, l'impostazione è completata e il display torna al modo di riproduzione/ ricezione normale.

*Con il telecomando a scheda*

Al punto 2, per regolare la voce selezionata, premere

←, ↑, → o ↓.

#### Personalizzazione della curva dell'equalizzatore — EQ3

L'opzione "CUSTOM" di EQ3 consente di effettuare impostazioni dell'equalizzatore personalizzate.

##### 1 Selezionare una sorgente, quindi premere più volte (EQ3) per selezionare "CUSTOM".

##### 2 Premere più volte il tasto di selezione fino a visualizzare "LOW", "MID" o "HI".

##### 3 Ruotare la manopola di controllo del volume per regolare la voce desiderata.

Il livello del volume può essere regolato per unità di 1 dB da -10 dB a +10 dB.

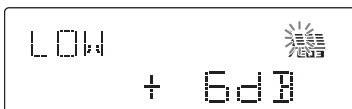

Ripetere i punti 2 e 3 per regolare la curva dell'equalizzatore.

Per ripristinare la curva dell'equalizzatore predefinita, tenere premuto il tasto di selezione prima del completamento dell'impostazione.

Dopo 3 secondi, l'impostazione è completata e il display torna al modo di riproduzione/ ricezione normale.

#### **Suggerimento**

È inoltre possibile regolare altri tipi di equalizzatore.

#### **Con il telecomando a scheda**

Al punto 3, per regolare la voce selezionata, premere

←, ↑, → o ↓.

### Regolazione delle voci di impostazione — SET

##### 1 Tenere premuto il tasto di selezione. Viene visualizzato il display di impostazione.

##### 2 Premere più volte il tasto di selezione fino a visualizzare la voce desiderata.

##### 3 Ruotare la manopola di controllo del volume per selezionare l'impostazione (ad esempio "ON" o "OFF").

##### 4 Tenere premuto il tasto di selezione.

L'impostazione è completata e il display torna al modo di riproduzione/ricezione normale.

#### **Nota**

Le voci visualizzate sono diverse, a seconda della sorgente e dell'impostazione.

#### **Con il telecomando a scheda**

Al punto 3, premere ← o → per selezionare l'impostazione.

È possibile impostare le seguenti voci (per ulteriori informazioni, consultare la pagina di riferimento):

“●” indica l'impostazione predefinita.

**CLOCK-ADJ** (regolazione dell'orologio) (pagina 4)

**CT** (ora)

Per impostare "CT-ON" o "CT-OFF" (●) (pagina 10, 11).

**BEEP**

Consente di impostare "BEEP-ON" (●) o "BEEP-OFF".

**AUX-A**\*1 (audio AUX)

Consente di impostare il display della sorgente AUX su "AUX-A-ON" (●) o su "AUX-A-OFF" (pagina 15).

continua alla pagina successiva →

---

**A.OFF** (spegnimento automatico)

Per spegnere automaticamente l'apparecchio dopo un intervallo di tempo prestabilito dallo spegnimento dell'apparecchio stesso.

- "A.OFF-NO" (●), "A.OFF-30S (secondi)", "A.OFF-30M (minuti)" o "A.OFF-60M (minuti)".

---

**DEMO**\*1 (dimostrazione)

Consente di impostare "DEMO-ON" (●) o "DEMO-OFF".

---

**DIM** (attenuatore di luminosità)

Consente di modificare la luminosità del display.

- "DIM-AT" (●): per ridurre automaticamente la luminosità del display quando vengono accesi i fari.
- "DIM-ON": per attenuare la luminosità del display.
- "DIM-OFF": per disattivare l'attenuatore di luminosità.

---

**ILM** (illuminazione)

Per cambiare il colore dell'illuminazione: "ILM-1" (●) o "ILM-2".

---

**M.DSPL** (display in movimento)

Per selezionare il modo Motion Display (display in movimento).

- "M.DSPL-SA" (●): per visualizzare i modelli in movimento e l'analizzatore spettrale.
- "M.DSPL-ON": per visualizzare i modelli in movimento.
- "M.DSPL-OFF": per disattivare il display in movimento.

---

**A.SCRL** (scorrimento automatico)

Consente di fare scorrere automaticamente le voci visualizzate composte da molti caratteri quando si cambia disco/album/gruppo/brano.

- "A.SCRL-ON" (●): per attivare lo scorrimento.
- "A.SCRL-OFF": per disattivare lo scorrimento.

---

**LOCAL** (modo di ricerca locale)

- "LOCAL-OFF" (●): per eseguire la ricezione normale.
- "LOCAL-ON": per sintonizzare solo le stazioni con segnali più forti.

---

**MONO**\*2 (modo monofonico)

Per migliorare la qualità di ricezione FM, selezionare il modo di ricezione monofonico.

- "MONO-OFF" (●): per ascoltare le trasmissioni stereo in stereofonia.
- "MONO-ON": per ascoltare le trasmissioni stereo in monofonia.

---

**REG**\*2 (regionale)

Per impostare "REG-ON" (●) o "REG-OFF" (pagina 10).

---

---

**LPF**\*3 (filtro passa basso)

Per selezionare la frequenza di taglio del subwoofer: "LPF OFF" (●), "LPF125Hz" o "LPF 78Hz".

---

**BTM** (pagina 9)

\*1 Se l'apparecchio è spento.

\*2 Durante la ricezione FM.

\*3 Quando l'uscita audio è impostata su "SUB".

---

## Uso di apparecchi opzionali

---

### Cambia CD/MD

#### Selezione del cambia dischi

- 1 Premere più volte **(SOURCE)** fino a visualizzare "CD" o "MD".
- 2 Premere più volte **(MODE)** fino a visualizzare il cambia dischi desiderato.

Numero dell'apparecchio



Numero del disco

Viene avviata la riproduzione.

#### Come saltare album e dischi

- 1 Durante la riproduzione, premere **(1)/(2)** (GP/ALBM -/+).

---

Per saltare	Premere <b>(1)/(2)</b> (GP/ALBM -/+)
album	(tenere premuto un istante) e rilasciare.
album in modo continuo	entro 2 secondi dal momento in cui viene rilasciato la prima volta.
dischi	più volte.
dischi in modo continuo	quindi premere di nuovo entro 2 secondi e tenere premuto.

---

## Riproduzione ripetuta e in ordine casuale

- 1 Durante la riproduzione, premere più volte **3** (REP) o **4** (SHUF) fino a visualizzare l'impostazione desiderata.

Selezionare	Per riprodurre
<b>DISC</b> *1	un disco in modo ripetuto.
<b>SHUF CHANGER</b> *1	i brani nel cambia dischi in ordine casuale.
<b>SHUF ALL</b> *2	i brani in tutti gli apparecchi in ordine casuale.

\*1 Se sono collegati uno o più cambia CD/MD.

\*2 Se sono collegati due o più cambia MD.

Per tornare al modo di riproduzione normale, selezionare "OFF" o "SHUF OFF".

## Apparecchio audio ausiliare

È possibile collegare dispositivi portatili Sony opzionali al terminale BUS AUDIO IN/AUX IN dell'apparecchio. Se il cambia dischi o un altro dispositivo non è collegato al terminale, l'apparecchio consente di ascoltare l'audio del dispositivo portatile mediante i diffusori dell'auto.

### Nota

Per il collegamento di un dispositivo portatile, assicurarsi che BUS CONTROL IN non sia collegato. Se un dispositivo è collegato a BUS CONTROL IN, non è possibile selezionare "AUX" mediante (SOURCE).

### Suggerimento

Se vengono collegati sia un dispositivo portatile che un cambia dischi, utilizzare il selettore AUX-IN opzionale.

## Selezione dell'apparecchio ausiliare

- 1 Premere più volte (SOURCE) fino a visualizzare "AUX".  
Utilizzare il dispositivo portatile mediante i relativi comandi.

## Regolazione del livello del volume

Prima di avviare la riproduzione, assicurarsi di regolare il volume per ogni dispositivo audio.

- 1 Abbassare il volume dell'apparecchio.
- 2 Premere più volte (SOURCE) fino a visualizzare "AUX".  
Viene visualizzato "AUX REAR IN".
- 3 Avviare la riproduzione del dispositivo audio portatile a un livello di volume moderato.
- 4 Impostare il volume di ascolto desiderato sull'apparecchio.

- 5 Premere più volte il tasto di selezione fino a visualizzare "AUX", quindi ruotare la manopola di controllo del volume per regolare il livello di ingresso (da -8 dB a +18 dB).

## Telecomando a rotazione RM-X4S

### Applicazione dell'etichetta

Applicare l'etichetta delle indicazioni in base al modo in cui si desidera montare il telecomando a rotazione.

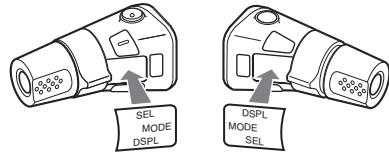

### Individuazione dei comandi

I tasti del telecomando a rotazione corrispondenti a quelli dell'apparecchio controllano le stesse funzioni.

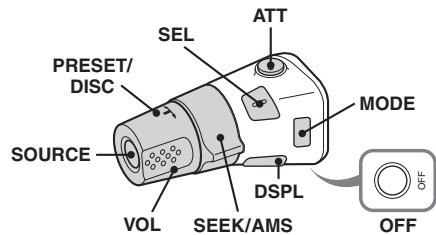

I comandi riportati di seguito del telecomando a rotazione controllano operazioni diverse da quelle dell'apparecchio.

- **Comando PRESET/DISC**  
Stessa funzione dei tasti **1/2** (GP/ALBM -/+) sull'apparecchio (premere e ruotare).
- **Comando VOL (volume)**  
Stessa funzione della manopola di controllo del volume dell'apparecchio (ruotare).
- **Comando SEEK/AMS**  
Stessa funzione dei tasti (SEEK) -/+ sull'apparecchio (ruotare oppure ruotare e tenere premuto).

continua alla pagina successiva →

## Modifica della direzione operativa

La direzione operativa dei comandi è impostata in fabbrica come illustrato di seguito.

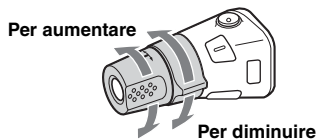

Se si desidera montare il telecomando a rotazione sul lato destro del piantone di guida, è possibile invertire la direzione operativa dei comandi.

- 1 Tenendo premuto il comando VOL, tenere premuto **(SEL)**.

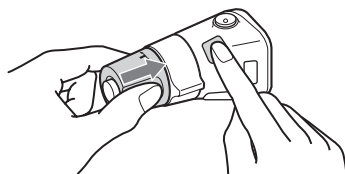

## Informazioni aggiuntive

### Precauzioni

- Se l'auto è stata parcheggiata in un luogo esposto a luce solare diretta, attendere che l'apparecchio si raffreddi prima di utilizzarlo.
- Le antenne elettriche si estendono automaticamente durante il funzionamento dell'apparecchio.

### Formazione di condensa

Nei giorni di pioggia o in zone estremamente umide, è possibile che all'interno delle lenti e del display dell'apparecchio si formi della condensa. Di conseguenza, l'apparecchio potrebbe non funzionare correttamente. In tal caso, rimuovere il disco e attendere per circa un'ora fino a quando l'umidità non sia evaporata completamente.

### Per mantenere una qualità audio elevata

Prestare attenzione a non versare bibite o altri liquidi sull'apparecchio o sui dischi.

### Note sui dischi

- Per mantenere puliti i dischi, non toccarne la superficie. Afferrare i dischi dal bordo.
- Riporre i dischi nell'apposita custodia o nell'apposito contenitore quando non vengono utilizzati.
- Non esporre i dischi a calore o a temperature elevate. Evitare di lasciarli all'interno di auto parcheggiate e su cruscotti/ripianti posteriori.
- Non incollare etichette né utilizzare dischi con residui di colla o inchiostro. Se vengono utilizzati questi tipi di disco, i residui possono causare l'arresto del disco, provocando problemi di funzionamento o rovinando il disco stesso.



- Non utilizzare dischi su cui sono applicati etichette o adesivi. Utilizzando tali dischi, è possibile che si verifichino i seguenti problemi di funzionamento:
  - Impossibilità di estrarre il disco (staccandosi dal disco, l'etichetta o l'adesivo causano l'inceppamento del meccanismo di espulsione).
  - Impossibilità di leggere correttamente i dati audio (ad esempio, la riproduzione salta oppure è impossibile riprodurre) poiché il restringimento dovuto al calore dell'etichetta o dell'adesivo ha provocato la deformazione del disco.

- Non riprodurre dischi dalla forma irregolare (ad esempio a forma di cuore, quadrato o stella) con questo apparecchio, onde evitare problemi di funzionamento all'apparecchio stesso. Non utilizzare questo genere di dischi.
- Non è possibile riprodurre CD da 8 cm.
- Prima della riproduzione, pulire i dischi con un panno apposito disponibile in commercio. Pulire il disco procedendo dal centro verso l'esterno. Non utilizzare solventi quali benzene, acqueragia, detersivi disponibili in commercio o spray antistatici per dischi analogici.



### Note sui dischi CD-R/CD-RW

- È possibile che alcuni CD-R/CD-RW (a seconda dell'apparecchio utilizzato per la registrazione o delle condizioni del disco) non possano essere riprodotti mediante il presente apparecchio.
- Non è possibile riprodurre dischi CD-R/CD-RW non finalizzati.
- L'apparecchio è compatibile con il formato ISO 9660 livelli 1/2, Joliet/Romeo nel formato di espansione e multisessione.
- Numero massimo di:
  - cartelle (album): 150 (incluse la cartella radice e le cartelle vuote).
  - file (brani) e cartelle contenuti in un disco: 300 (se il nome di una cartella/di un file contiene molti caratteri, è possibile che tale numero sia inferiore a 300).
  - caratteri visualizzabili per un nome di cartella/file: 32 (Joliet) o 64 (Romeo).
- Se il disco è registrato in multisessione, viene riconosciuto e riprodotto solo il primo brano nel formato della prima sessione (tutti gli altri formati vengono ignorati). La priorità del formato è CD-DA, ATRAC CD e MP3/WMA/AAC.
  - Se il primo brano è un CD-DA, solo il CD-DA della prima sessione viene riprodotto.
  - Diversamente, viene riprodotta una sessione ATRAC CD o MP3/WMA/AAC. Se il disco non contiene dati nei formati di cui sopra, viene visualizzato "NO MUSIC".

### Dischi audio codificati mediante tecnologie di protezione dei diritti d'autore

Questo prodotto è stato progettato per la riproduzione di dischi conformi allo standard CD (Compact Disc).

Recentemente, alcune case discografiche hanno lanciato sul mercato vari dischi audio codificati mediante tecnologie di protezione dei diritti d'autore. Si noti che alcuni di questi dischi non sono conformi allo standard CD e pertanto non è possibile riprodurli utilizzando il presente prodotto.

### Nota sui DualDisc

Un DualDisc è un disco a due lati che abbinava materiale registrato su DVD su un lato e materiale audio digitale sull'altro. Tuttavia, poiché il lato del materiale audio non è conforme allo standard del Compact Disc (CD), la riproduzione su questo prodotto non è garantita.

### Informazioni sui dispositivi USB

- È possibile utilizzare dispositivi USB di memorizzazione di massa e audio ATRAC conformi allo standard USB. Tuttavia, il presente apparecchio non è in grado di riconoscere i dispositivi USB tramite un USB HUB e non è compatibile con i dispositivi dotati di funzione HUB. Per ulteriori informazioni sulla compatibilità dei dispositivi USB, visitare il sito Web Sony di assistenza clienti (pagina 23).
- Il codec corrispondente varia in base al tipo di dispositivo.
  - Memorizzazione di massa: MP3/WMA/AAC
  - Dispositivo audio ATRAC: ATRAC/MP3/WMA/AAC
- I file DRM (gestione dei diritti digitali) diversi dal formato ATRAC non possono essere riprodotti.
- Di seguito è indicata la quantità di dati visualizzabili.
  - Memorizzazione di massa:
    - Cartelle (album): 512, file (brani): 65.535
  - Dispositivo audio ATRAC: ATRAC/MP3/WMA/AAC
    - Album/Artisti/Playlist: 65.535, brani: 65.535

### Note sui dispositivi USB

- Per i collegamenti, utilizzare esclusivamente il cavo in dotazione con i dispositivi USB.
- Non utilizzare dispositivi USB di dimensioni o peso tali da interferire con le operazioni di guida.
- Non lasciare i dispositivi USB all'interno di auto parcheggiate, onde evitare problemi di funzionamento.
- A seconda della quantità di dati registrati, è possibile che l'avvio della riproduzione richieda alcuni istanti.
- Si consiglia di eseguire copie di backup dei dati contenuti nei dispositivi USB.

## Ordine di riproduzione dei file MP3/WMA/AAC

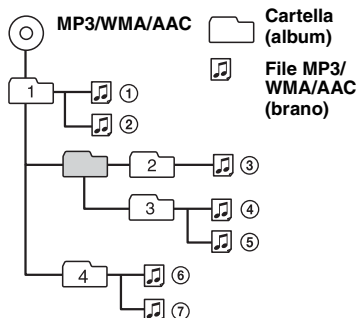

## Informazioni sui file MP3

- MP3, l'acronimo di MPEG-1 Audio Layer-3, è un formato standard di compressione dei file musicali che consente di comprimere i dati audio di un CD fino a circa 1/10 delle dimensioni originali.
- Le versioni tag ID3 1.0, 1.1, 2.2, 2.3 e 2.4 sono pertinenti solo al formato MP3. I tag ID3 possono contenere 15/30 caratteri (1.0 e 1.1) o 63/126 caratteri (2.2, 2.3 e 2.4).
- Durante l'assegnazione di un nome a un file MP3, assicurarsi di aggiungere al nome del file l'estensione ".mp3".
- Durante la riproduzione di un file MP3 VBR (velocità di trasmissione variabile) o mentre si procede rapidamente in avanti/all'indietro, è possibile che il tempo di riproduzione trascorso non venga visualizzato correttamente.

### Nota sul formato MP3

Se viene riprodotto un file MP3 ad alta velocità di trasmissione, ad esempio 320 kbps, è possibile che l'audio sia soggetto a interruzioni.

## Informazioni sui file WMA

- WMA, l'acronimo di Windows Media Audio, è un formato standard di compressione dei file musicali che consente di comprimere i dati audio di un CD fino a circa 1/22\* delle dimensioni originali.
- Il tag WMA è composto da 63 caratteri.
- Durante l'assegnazione di un nome a un file WMA, assicurarsi di aggiungere al nome del file l'estensione ".wma".
- Durante la riproduzione di un file WMA VBR (velocità di trasmissione variabile) o mentre si procede rapidamente in avanti/all'indietro, è possibile che il tempo di riproduzione trascorso non venga visualizzato correttamente.

\* solo per 64 kbps

### Nota sul formato WMA

La riproduzione dei seguenti file WMA non è supportata.

- compressione priva di perdite di dati
- file protetti da copyright

## Informazioni sui file AAC

- AAC, l'acronimo di Advanced Audio Coding, è un formato standard di compressione dei file musicali che consente di comprimere i dati audio di un CD fino a circa 1/11\* delle dimensioni originali.
- Il tag AAC è composto da 126 caratteri.
- Durante l'assegnazione di un nome a un file AAC, assicurarsi di aggiungere al nome del file l'estensione ".m4a".
- Durante la riproduzione di un file AAC VBR (velocità di trasmissione variabile) o mentre si procede rapidamente in avanti/all'indietro, è possibile che il tempo di riproduzione trascorso non venga visualizzato correttamente.

\* solo per 128 kbps

### Nota sul formato AAC

La riproduzione dei file protetti da copyright non è supportata.

## Informazioni sui file ATRAC

### Formato ATRAC3plus

ATRAC3, l'acronimo di Adaptive Transform Acoustic Coding3, è una tecnologia di compressione audio che consente di comprimere i dati audio di un CD fino a circa 1/10 delle dimensioni originali. ATRAC3plus, un formato esteso di ATRAC3, comprime i dati di un CD audio fino a circa 1/20 delle dimensioni originali. Il presente apparecchio accetta entrambi i formati ATRAC3 e ATRAC3plus.

- Il formato ATRAC è caratterizzato da una gerarchia a 2 livelli: una cartella (gruppo) e due file (brani).
  - CD ATRAC
    - Numero massimo di cartelle (gruppi): 255;
    - numero massimo di file (brani): 999.
  - Dispositivo audio ATRAC
    - Numero massimo di album/artisti/playlist: 65.535; numero massimo di brani: 65.535.
- Vengono visualizzati i caratteri relativi al nome di una cartella/di un file e le informazioni di testo create mediante SonicStage.

Per ulteriori informazioni sui CD ATRAC e sui dispositivi audio ATRAC, consultare il manuale di SonicStage.

### Note

- Accertarsi di creare i file ATRAC utilizzando un prodotto software autorizzato, ad esempio SonicStage.
- I file ATRAC non possono essere riprodotti su dispositivi USB diversi da quelli di tipo audio ATRAC.

Per eventuali domande o problemi riguardanti l'apparecchio non trattati nel presente manuale, rivolgersi al più vicino rivenditore Sony.

## Manutenzione

### Sostituzione della batteria al litio del telecomando a scheda

In condizioni normali, la batteria dura circa 1 anno. Il ciclo di vita può risultare più breve in funzione delle condizioni di utilizzo.

Quando la batteria si scarica, il raggio d'azione del telecomando a scheda risulta ridotto. Sostituire la batteria con una batteria al litio CR2025 nuova. L'uso di batterie diverse potrebbe comportare il rischio di incendi o esplosioni.

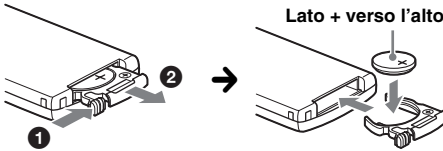

#### Note sulla batteria al litio

- Tenere la batteria al litio fuori dalla portata dei bambini. Se la batteria viene ingerita, consultare immediatamente un medico.
- Pulire la batteria con un panno asciutto per assicurare un perfetto contatto.
- Assicurarsi di rispettare la corretta polarità durante l'inserimento della batteria.
- Non afferrare la batteria con pinze di metallo, in quanto potrebbe verificarsi un corto circuito.

#### AVVERTENZA

La batteria può esplodere se usata scorrettamente. Pertanto, non deve essere ricaricata, smontata o gettata nel fuoco.

### Sostituzione del fusibile

Per la sostituzione del fusibile, assicurarsi di utilizzare un fusibile dello stesso amperaggio di quello indicato sull'originale. Se il fusibile si brucia, controllare i collegamenti dell'alimentazione e sostituire il fusibile. Se dopo la sostituzione il fusibile si brucia di nuovo, è possibile che si tratti di un problema interno. In tal caso, rivolgersi al più vicino rivenditore Sony.

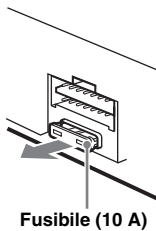

Fusibile (10 A)

### Pulizia dei connettori

Se i connettori tra l'apparecchio e il pannello anteriore sono sporchi, l'apparecchio potrebbe non funzionare correttamente. Per evitare questo problema, aprire il pannello anteriore, rimuoverlo (pagina 5), quindi pulire i connettori con un batuffolo di cotone. Non esercitare forza eccessiva. Diversamente, i connettori potrebbero venire danneggiati.

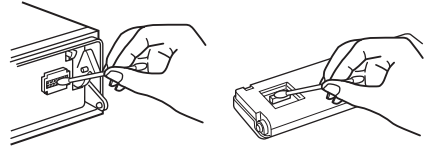

Unità principale

Lato posteriore del pannello anteriore

#### Note

- Per motivi di sicurezza, spegnere il motore prima di pulire i connettori e rimuovere la chiave dal blocchetto di accensione.
- Non toccare mai direttamente i connettori con le dita o con oggetti di metallo.

## Rimozione dell'apparecchio

### 1 Rimuovere la cornice di protezione.

- 1 Rimuovere il pannello anteriore (pagina 5).
- 2 Inserire le chiavi di rilascio nella cornice di protezione.

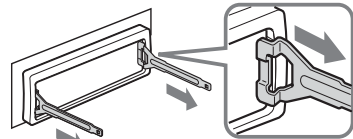

Orientare le chiavi di rilascio come illustrato.

- 3 Estrarre le chiavi di rilascio per rimuovere la cornice di protezione.

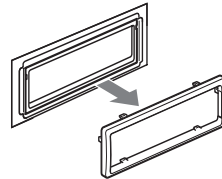

continua alla pagina successiva →



## 2 Rimuovere l'apparecchio.

- 1 Inserire contemporaneamente entrambe le chiavi di rilascio fino a farle scattare in posizione.

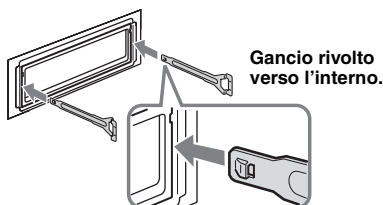

- 2 Estrarre le chiavi di rilascio per sbloccare l'apparecchio.

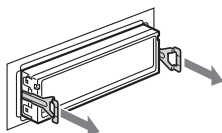

- 3 Rimuovere l'apparecchio dalla struttura facendolo scorrere.

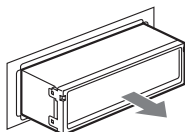

## Caratteristiche tecniche

### Letture CD

**Rapporto segnale-rumore:** 120 dB  
**Risposta in frequenza:** 10 – 20.000 Hz  
**Wow e flutter:** al di sotto del limite misurabile

### Sintonizzatore\*

#### FM

**Gamma di frequenze:** 87,5 - 108,0 MHz  
**Terminale dell'antenna:** connettore dell'antenna esterna  
**Frequenza intermedia:** 10,7 MHz/450 kHz  
**Sensibilità utilizzabile:** 9 dBf  
**Selettività:** 75 dB a 400 kHz  
**Rapporto segnale-rumore:** 67 dB (stereo),  
69 dB (mono)  
**Distorsione armonica a 1 kHz:** 0,5 % (stereo),  
0,3 % (mono)

**Separazione:** 35 dB a 1 kHz  
**Risposta in frequenza:** 30 – 15.000 Hz

#### MW/LW

**Gamma di frequenze:**  
MW: 531 – 1.602 kHz  
LW: 153 – 279 kHz

**Terminale dell'antenna:** connettore dell'antenna esterna  
**Frequenza intermedia:** 10,7 MHz/450 kHz  
**Sensibilità:** MW: 30 µV, LW: 40 µV

\* di cui al par. 3 dell'Allegato A al D.M. 25/06/85 e al par. 3 dell'Allegato 1 al D.M. 27/08/87

### Letture USB

**Interfaccia:** USB (massima velocità)  
**Corrente massima:** 500 mA

### Amplificatore di potenza

**Uscite:** uscite diffusori (connettori a tenuta)  
**Impedenza diffusori:** 4 – 8 ohm  
**Potenza di uscita massima:** 50 W × 4 (a 4 ohm)

### Generali

#### Uscite:

- Terminali di uscita audio (anteriori/posteriori)
- Terminale di uscita subwoofer (mono)
- Terminale di controllo del relè dell'antenna elettrica
- Terminale di controllo dell'amplificatore di potenza

#### Ingressi:

- Terminale di controllo ATT del telefono
- Terminale di controllo dell'illuminazione
- Terminale di ingresso controllo BUS
- Terminale di ingresso audio BUS/AUX IN
- Terminale di ingresso del telecomando
- Terminale di ingresso dell'antenna

#### Comandi dei toni:

- Bassi: ±10 dB a 60 Hz (XPL0D)
- Medi: ±10 dB a 1 kHz (XPL0D)
- Alti: ±10 dB a 10 kHz (XPL0D)

**Requisiti di alimentazione:** batteria auto da 12 V CC (massa negativa)

**Dimensioni:** circa 178 × 50 × 180 mm (l/a/p)

**Dimensioni di montaggio:** circa 182 × 53 × 162 mm (l/a/p)

**Peso:** circa 1,3 kg

#### Accessori in dotazione:

- Telecomando a scheda: RM-X151
- Elementi per l'installazione e i collegamenti (1 set)

#### Accessori/apparecchi opzionali:

- Telecomando a rotazione: RM-X4S
- Cavo BUS (in dotazione con un cavo a piedini RCA): RC-61 (1 m), RC-62 (2 m)
- Cambia CD (10 dischi): CDX-757MX
- Cambia CD (6 dischi): CDX-T70MX, CDX-T69
- Selettore di sorgente: XA-C40
- Selettore AUX-IN: XA-300
- Adattatore di interfaccia per iPod: XA-110IP

È possibile che il rivenditore non supporti alcuni degli accessori di cui sopra. Per ulteriori informazioni, rivolgersi al rivenditore.

Brevetti degli Stati Uniti d'America e di altri Paesi concessi su licenza dai Dolby Laboratories.

Tecnologia di codifica audio MPEG Layer-3 e brevetti su licenza del Fraunhofer IIS e della Thomson.

#### Nota

Il presente apparecchio non può essere collegato a un preamplificatore digitale o a un equalizzatore compatibili con il sistema BUS Sony.



Il design e le caratteristiche tecniche sono soggetti a modifiche senza preavviso.



- Determinati circuiti stampati non contengono ritardanti alla fiamma alogenati.
- Le parti estetiche non contengono ritardanti alla fiamma alogenati.
- Come materiale di riempimento per l'imballaggio viene utilizzata carta.
- La stampa del cartone è realizzata con inchiostro a base di olio vegetale e privo di composti organici volatili (VOC).

## Guida alla soluzione dei problemi

Fare riferimento alla seguente lista di verifica per risolvere la maggior parte dei problemi che si potrebbero verificare durante l'uso di questo apparecchio.

Prima di esaminare l'elenco che segue, verificare le procedure di collegamento e d'uso dell'apparecchio.

### Generali

#### L'apparecchio non riceve alimentazione.

- Verificare i collegamenti. Se questi sono corretti, controllare il fusibile.
- Se l'apparecchio viene spento e il display disattivato, non è possibile utilizzarlo mediante il telecomando. → Accendere l'apparecchio.

#### L'antenna elettrica non si estende.

L'antenna elettrica non dispone di scatola a relè.

#### L'audio non viene emesso.

- Il volume è troppo basso.
- È attivata la funzione ATT o la funzione ATT del telefono (se il cavo di interfaccia di un telefono per auto è collegato al cavo ATT).
- La posizione del comando dell'attenuatore "FAD" non è appropriata per un sistema a 2 diffusori.
- Il cambio CD non è compatibile con il disco (MP3/WMA/AAC/CD ATRAC). → Effettuare la riproduzione con il presente apparecchio.

#### Non viene emesso alcun segnale acustico.

- Il segnale acustico è disattivato (pagina 13).
- Un amplificatore di potenza opzionale è collegato e l'amplificatore incorporato non viene utilizzato.

#### Il contenuto della memoria è stato cancellato.

- È stato premuto il tasto RESET. → Reinserire i dati in memoria.
- Il cavo di alimentazione o la batteria sono stati scollegati.
- Il cavo di alimentazione non è collegato correttamente.

#### Le stazioni memorizzate e l'ora esatta sono cancellate.

Si è bruciato il fusibile.

#### Quando si cambia la posizione della chiave di accensione, viene emesso un disturbo.

I cavi non sono collegati correttamente al connettore di alimentazione accessoria dell'auto.

#### Il display viene disattivato/non viene visualizzato nella relativa finestra.

- L'attenuatore di luminosità è impostato su "DIM-ON" (pagina 14).
- Il display scompare tenendo premuto (OFF). → Tenere di nuovo premuto (OFF) sull'apparecchio fino a visualizzare il display.
- I connettori sono sporchi (pagina 19).

#### La funzione di spegnimento automatico non è operativa.

L'apparecchio è acceso. La funzione di spegnimento automatico si attiva dopo avere spento l'apparecchio. → Spegnerne l'apparecchio.

#### Il telecomando a scheda non funziona.

Assicurarsi che la pellicola di protezione sia stata rimossa (pagina 4).

#### La funzione DSO non è disponibile.

A seconda del tipo di interni dell'auto o del tipo di musica, è possibile che la funzione DSO non produca l'effetto desiderato.

### Riproduzione di CD/MD

#### Non è possibile inserire un disco.

- Nell'alloggiamento è presente un altro disco.
- Il disco è stato inserito forzatamente in senso contrario o nel modo sbagliato.

#### Il disco non viene riprodotto.

- Il disco è difettoso o sporco.
- I CD-R/CD-RW non sono per uso audio (pagina 17).
- Il formato del disco e la versione del file non sono compatibili con il presente apparecchio (per ulteriori informazioni, vedere a pagina 4 e 17).
- Premere ▲ per estrarre il disco.

#### I file MP3/WMA/AAC necessitano di un tempo maggiore prima di poter essere riprodotti.

Per i dischi/dispositivi indicati di seguito, l'avvio della riproduzione necessita di un tempo maggiore:

- dischi/dispositivi registrati con una struttura ad albero complessa.
- dischi/dispositivi registrati in multisessione.
- dischi/dispositivi ai quali è possibile aggiungere dati.

#### Non è possibile riprodurre il CD ATRAC.

- Il disco non è stato creato mediante un software autorizzato, quale SonicStage o SonicStage Simple Burner.
- I brani che non sono inclusi nel gruppo non possono essere riprodotti.

continua alla pagina successiva →

---

### Le voci del display non scorrono.

- Per i dischi che presentano molti caratteri, tali voci potrebbero non scorrere.
- La funzione "A.SCRL" è impostata su "OFF".
  - Impostare "A.SCRL-ON" (pagina 14) o premere **(SCRL)** sul telecomando a scheda.

---

### L'audio salta.

- L'installazione non è corretta.
  - Installare l'apparecchio con un'angolazione inferiore a 45° in una parte stabile dell'auto.
- Il disco è difettoso o sporco.

---

### I tasti per le operazioni non funzionano.

#### Il disco non viene espulso.

Premere il tasto RESET (pagina 4).

---

### Ricezione radiofonica

#### Non è possibile ricevere le stazioni.

##### L'audio è disturbato.

- Collegare il cavo di controllo dell'antenna elettrica (blu) o il cavo di alimentazione accessoria (rosso) al cavo di alimentazione di un amplificatore di potenza dell'antenna per auto (solo se l'auto dispone di antenna FM/MW/LW incorporata sul vetro posteriore/laterale).
- Verificare il collegamento dell'antenna dell'auto.
- L'antenna dell'auto non si estende.
  - Verificare il collegamento del cavo di controllo dell'antenna elettrica.
- Verificare la frequenza.
- Quando il modo DSO è attivato, talvolta l'audio risulta disturbato.
  - Impostare il modo DSO su "OFF" (pagina 6).

#### Non è possibile effettuare la sintonizzazione preselezionata.

- Memorizzare la frequenza corretta.
- Il segnale di trasmissione è eccessivamente debole.

#### La sintonizzazione automatica non funziona.

- L'impostazione del modo di ricerca locale non è corretta.
  - La sintonizzazione si arresta troppo di frequente: Impostare "LOCAL-ON" (pagina 14).
  - La sintonizzazione non si arresta in corrispondenza di una stazione: Impostare "MONO-ON" (pagina 14).
- Il segnale di trasmissione è eccessivamente debole.
  - Eseguire la sintonizzazione manuale.

---

#### Durante la ricezione FM, l'indicazione "ST" lampeggia.

- Sintonizzare la frequenza in modo corretto.
- Il segnale di trasmissione è eccessivamente debole.
  - Impostare "MONO-ON" (pagina 14).

---

#### Un programma FM trasmesso in stereofonia viene ricevuto in monofonia.

L'apparecchio è impostato sul modo di ricezione monofonico.

→ Impostare "MONO-OFF" (pagina 14).

---

---

### RDS

#### Dopo alcuni secondi di ascolto, si avvia la funzione SEEK.

La stazione non è TP oppure il segnale è debole.  
→ Disattivare il modo TA (pagina 10).

---

#### Non viene trasmesso alcun notiziario sul traffico.

- Attivare il modo TA (pagina 10).
- La stazione non trasmette notiziari sul traffico pur essendo una stazione TP.
  - Sintonizzarsi su un'altra stazione.

---

#### PTY visualizza "- - - - -".

- La stazione corrente non è una stazione RDS.
  - I dati RDS non vengono ricevuti.
  - La stazione non specifica il tipo di programma.
- 

### Riproduzione USB

#### Non è possibile effettuare la riproduzione tramite un HUB USB.

Il presente apparecchio non è in grado di riconoscere i dispositivi USB tramite un HUB USB e non è compatibile con i dispositivi dotati di funzione HUB.

---

#### Non è possibile effettuare la riproduzione.

- I file musicali sono protetti dalla tecnologia DRM (Digital Rights Management) (pagina 17).
- Effettuare la riproduzione soltanto su dispositivi USB non di tipo di memorizzazione di massa.
- Se un dispositivo USB non funziona, ricollegarlo.

---

#### Viene emesso un segnale acustico.

Durante la riproduzione, il dispositivo USB è stato scollegato.

→ Prima di scollegare un dispositivo USB, accertarsi di arrestare prima la riproduzione ai fini della protezione dei dati.

---

#### L'audio viene trasmesso a intermittenza.

È possibile che l'audio venga trasmesso a intermittenza a velocità di trasmissione elevate di oltre 320 kbps.

---

---

### Messaggi e indicazioni di errore

---

#### BLANK\*1

Sull'MD non sono stati registrati brani.\*2

→ Riprodurre un MD contenente brani registrati.

---

#### CHECKING

L'apparecchio sta verificando il collegamento di un dispositivo USB.

→ Attendere fino al termine della verifica.

---

#### ERROR\*1

- Il disco è sporco o è stato inserito in senso contrario.\*2
    - Pulire il disco o inserirlo correttamente.
  - È stato inserito un disco vuoto.
  - Non è possibile riprodurre il disco.
    - Inserire un altro disco.
  - Il dispositivo USB non è stato riconosciuto automaticamente.
    - Ricollegarlo.
  - Premere **▲** per estrarre il disco.
-

---

**FAILURE**

I collegamenti di diffusori/amplificatori non sono corretti.

→ Consultare la guida all'installazione del presente modello per verificare i collegamenti.

---

**HUB NO SUPRT**

La presente unità non supporta USB HUB o i dispositivi dotati di funzione HUB.

---

**LOAD**

Il cambia dischi sta caricando il disco.

→ Attendere che il disco venga caricato.

---

**L. SEEK +/-**

Il modo di ricerca locale è attivato durante la sintonizzazione automatica.

---

**NO AF**

Non esiste alcuna frequenza alternativa per la stazione corrente.

→ Premere (SEEK) +/- durante il lampeggiamento del nome del servizio programmi. L'apparecchio avvia la ricerca di un'altra frequenza con gli stessi dati PI (identificativo programma) (viene visualizzato "PI SEEK").

---

**NO DEV (Nessun dispositivo)**

(SOURCE) è stato selezionato senza che fosse collegato un dispositivo USB. Durante la riproduzione, sono stati scollegati un dispositivo USB o un cavo USB.

→ Accertarsi di collegare un dispositivo USB e un cavo USB.

---

**NO DISC**

Nel cambia CD/MD non sono inseriti dischi.

→ Inserire i dischi nel cambia dischi.

---

**NO INFO**

Nel file MP3/WMA/AAC o nel CD ATRAC non sono presenti informazioni di testo.

---

**NO MAG**

Il contenitore di dischi non è inserito nel cambia CD.

→ Inserire il contenitore di dischi nel cambia dischi.

---

**NO MUSIC**

Il disco/dispositivo USB non contiene alcun file musicale.

→ Inserire un CD musicale nel presente apparecchio o in un cambia dischi compatibile con il formato MP3.

→ Collegare un dispositivo USB contenente un file musicale.

---

**NO NAME**

Il brano non contiene il titolo di un disco/album/gruppo/brano.

---

**NO TP**

L'apparecchio continua la ricerca di stazioni TP disponibili.

---

**NOT READ**

Le informazioni sul disco non sono state lette dall'apparecchio.

→ Caricare il disco, quindi selezionarlo dall'elenco.

---

---

**NOTREADY**

Il coperchio del cambia MD è aperto o gli MD non sono inseriti correttamente.

→ Chiudere il coperchio o inserire gli MD correttamente.

---

**OFFSET**

Potrebbe essersi verificato un problema interno.

→ Verificare i collegamenti. Se l'indicazione di errore rimane visualizzata, rivolgersi al più vicino rivenditore Sony.

---

**OVERLOAD**

Il dispositivo USB è sovraccaricato.

→ Scollegare il dispositivo USB, quindi cambiare la sorgente premendo (SOURCE).

→ Indica che il dispositivo USB presenta problemi di funzionamento oppure che è stato collegato un dispositivo non supportato.

---

**READ**

È in corso la lettura di tutte le informazioni relative ai brani e ai gruppi/album del disco/dispositivo USB.

→ Una volta terminata l'operazione, la riproduzione viene avviata automaticamente. Potrebbe essere necessario attendere alcuni minuti, a seconda della struttura del disco/dispositivo USB.

---

**RESET**

L'unità CD e il cambia CD/MD non funzionano a causa di un problema.

→ Premere il tasto RESET (pagina 4).

---

**USB NO SUPRT (USB non supportato)**

Il dispositivo USB collegato non è supportato.

→ Collegare un dispositivo USB di memorizzazione di massa (pagina 17).

---

“! ! ! !” o “! ! ! !”

Mentre si procede rapidamente all'indietro/in avanti, sono stati raggiunti l'inizio o la fine del disco e non è possibile andare oltre.

---

“\_”

L'apparecchio non supporta la visualizzazione di un determinato carattere.

---

\*1 In caso di errori durante la riproduzione di un CD o di un MD, nel display non viene visualizzato il numero di disco del CD o dell'MD.

\*2 Il numero del disco che causa l'errore viene visualizzato nel display.

---

Se le soluzioni riportate non risolvono il problema, rivolgersi al più vicino rivenditore Sony.

Se l'apparecchio viene portato in un centro di assistenza a causa di un problema relativo alla riproduzione di un CD, assicurarsi di portare il disco utilizzato al momento in cui si è verificato il problema.

**Sito di assistenza clienti**

In caso di domande o per le informazioni più aggiornate sul presente prodotto, visitare il seguente sito Web:

<http://support.sony-europe.com>

Zie voor het monteren en aansluiten van het apparaat de bijgeleverde handleiding "Installatie en aansluitingen".

### Waarschuwing als het contact van de auto geen ACC-positie heeft

Zorg ervoor dat u de functie voor automatisch uitschakelen instelt (pagina 13).

Het apparaat wordt na de ingestelde tijd automatisch volledig uitgeschakeld nadat het apparaat is uitgeschakeld. Zo wordt voorkomen dat de accu leegloopt.

Als u de functie voor automatisch uitschakelen niet instelt, moet u (OFF) ingedrukt houden tot het display verdwijnt telkens wanneer u het contact uitschakelt.

**CLASS 1  
LASER PRODUCT**

Dit label bevindt zich aan de onderkant van het apparaat.



**Verwijdering van oude elektrische en elektronische apparaten (Toepasbaar in de Europese Unie en andere Europese landen met gescheiden ophaalsystemen)**

Het symbool op het product of op de verpakking wijst erop dat dit product niet als huishoudelijk afval mag worden behandeld. Het moet echter naar een plaats worden gebracht waar elektrische en elektronische apparatuur wordt gerecycled. Als u ervoor zorgt dat dit product op de correcte manier wordt verwijderd, voorkomt u voor mens en milieu negatieve gevolgen die zich zouden kunnen voordoen in geval van verkeerde afvalbehandeling. De recycling van materialen draagt bij tot het vrijwaren van natuurlijke bronnen. Voor meer details in verband met het recyclen van dit product, neemt u contact op met de gemeentelijke instanties, het bedrijf of de dienst belast met de verwijdering van huishoudafval of de winkel waar u het product hebt gekocht.

Accessoire waarop dit van toepassing is:  
Afstandsbediening

**BBE MP** Vervaardigd onder licentie  
**DIGITAL** van BBE Sound, Inc.  
Onder licentie van BBE

Sound, Inc. onder USP5510752 en 5736897.  
BBE en het BBE-symbool zijn geregistreerde handelsmerken van BBE Sound, Inc.

Met het BBE MP-proces (Minimized Polynomial Non-Linear Saturation) wordt digitaal gecomprimeerd geluid, zoals MP3, verbeterd. Tijdens dit proces worden namelijk de hogere boventonen die zijn verloren door de compressie, hersteld en versterkt. Met het BBE MP-proces worden gelijkmatige boventonen gegenereerd uit het bronmateriaal, waardoor warmte, detail en nuance worden hersteld.

"ATRAC", "ATRAC AD", SonicStage en de bijbehorende logo's zijn handelsmerken van Sony Corporation.

"WALKMAN" en het "WALKMAN"-logo zijn geregistreerde handelsmerken van Sony Corporation.



Microsoft, Windows Media en het Windows-logo zijn geregistreerde handelsmerken van Microsoft Corporation in de VS en/of andere landen.

Welkom! .....	4
---------------	---

## Aan de slag

Het apparaat opnieuw instellen .....	4
De kaartafstandsbediening voorbereiden .....	4
De klok instellen .....	4
Het voorpaneel verwijderen .....	5
Het voorpaneel bevestigen .....	5
De disc in het apparaat plaatsen .....	5
De disc uitwerpen .....	5

## Bedieningselementen en algemene handelingen

Hoofdeenheid .....	6
Kaartafstandsbediening RM-X151 .....	6

## CD

Displayitems .....	8
Herhaaldelijk en willekeurig afspelen .....	8

## Radio

Zenders opslaan en ontvangen .....	9
Automatisch opslaan — BTM .....	9
Handmatig opslaan .....	9
De opgeslagen zenders ontvangen .....	9
Automatisch afstemmen .....	9
RDS .....	9
Overzicht .....	9
AF en TA instellen .....	10
PTY selecteren .....	11
CT instellen .....	11

## USB-apparaten

USB-apparaten afspelen .....	11
Displayitems .....	11
Luisteren naar muziek op een audioapparaat voor massaopslag .....	12
Luisteren naar muziek op een "Walkman" (ATRAC AD-apparaat (ATRAC Audio Device)) .....	12

## Andere functies

De geluidsinstellingen wijzigen .....	13
De geluidskenmerken aanpassen — BAL/FAD/SUB .....	13
De equalizercurve aanpassen — EQ3 .....	13
Instelitems aanpassen — SET .....	13
Optionele apparaten gebruiken .....	14
CD/MD-wisselaar .....	14
Randapparatuur voor audio .....	15
Bedieningssatelliet RM-X4S .....	15

## Aanvullende informatie









Voorzorgsmaatregelen .....	16
Opmerkingen over discs .....	16
Informatie over USB-apparaten .....	17
Afspeelvolgorde van MP3-/WMA-/AAC-bestanden .....	17
Informatie over MP3-bestanden .....	18
Informatie over WMA-bestanden .....	18
Informatie over AAC-bestanden .....	18
Informatie over ATRAC-bestanden .....	18
Onderhoud .....	18
Het apparaat verwijderen .....	19
Technische gegevens .....	20
Problemen oplossen .....	20
Foutmeldingen/berichten .....	22

## Welkom!

Dank u voor de aankoop van deze Sony Compact Disc Player. U kunt tijdens het rijden genieten van de volgende functies.

### • CD's afspelen

U kunt CD-DA's (ook met CD TEXT\*) en CD-R's/CD-RW's (ook MP3-/WMA-/AAC-bestanden die met Multi Session (meerdere sessies) zijn opgenomen (pagina 17)) en ATRAC CD's (ATRAC3- en ATRAC3plus-indeling (pagina 18)) afspelen.

Soorten discs	Label op de disc	
CD-DA		
MP3 WMA AAC ATRAC CD		
		
		

### • Radio-ontvangst

- U kunt maximaal 6 zenders per band opslaan (FM1, FM2, FM3, MW en LW).
- **BTM** (geheugen voor beste afstemming): Met het apparaat worden zenders met sterke signalen geselecteerd en opgeslagen.

### • RDS-diensten

- U kunt FM-zenders met RDS (radiogegevenssysteem) gebruiken.

### • Geluidsaanpassing

- **EQ3 stage2**: U kunt kiezen uit 7 vooraf ingestelde equalizercurves.
- **DSO** (dynamische soundstage-indeling): Het geluid van de luidsprekers wordt met virtuele luidsprekersynthese verbeterd, zelfs als de luidsprekers onder in de deur zijn geïnstalleerd.
- **BBE MP**: Verbeterd digitaal gecomprimeerd geluid, zoals MP3.

### • Optionele apparaten bedienen

Verschillende soorten audioapparaten kunnen worden aangesloten en bediend vanaf het apparaat.

- **USB-apparaat**: Een USB-apparaat voor massaoerslag of een "Walkman" (ATRAC AD-apparaat (ATRAC Audio Device)) kan worden aangesloten op de voorste USB-aansluiting. Zie Informatie over USB-apparaten (pagina 17) of ga naar de ondersteuningswebsite van Sony (pagina 23) voor meer informatie over apparaten die kunnen worden gebruikt.

- **Draagbaar audioapparaat**: Een draagbaar audioapparaat kan aan de achterkant van het apparaat worden aangesloten op de AUX-ingang.
- **CD/MD-wisselaars**: CD/MD-wisselaars kunnen worden aangesloten op de SONY BUS-aansluiting aan de achterkant van het apparaat.

\* Een CD TEXT-disc is een CD-DA die informatie bevat, zoals discnamen, artiestennamen en tracknamen.

## Aan de slag

### Het apparaat opnieuw instellen

Voordat u het apparaat voor het eerst gebruikt of na het vervangen van de accu of het wijzigen van de aansluitingen, moet u het apparaat opnieuw instellen.

Maak het voorpaneel los en druk met een puntig voorwerp, zoals een balpen, op de RESET toets.

RESET  
toets

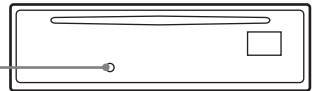

#### Opmerking

Als u op de RESET toets drukt, worden de klokinstelling en bepaalde opgeslagen gegevens gewist.

## De kaartafstandsbediening voorbereiden

Voordat u de kaartafstandsbediening voor het eerst gebruikt, moet u het isolatievel verwijderen.

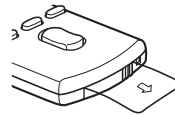

## De klok instellen

De digitale klok werkt met het 24-uurs systeem.

- 1 Houd de selectietoets ingedrukt.**  
Het instelvenster wordt weergegeven.
- 2 Druk herhaaldelijk op de selectietoets tot "CLOCK-ADJ" wordt weergegeven.**
- 3 Druk op (SEEK) +.**  
De aanduiding voor het uur gaat knipperen.

#### 4 Draai de volumeknop om het uur en de minuten in te stellen.

Als u de digitale aanduiding wilt verplaatsen, drukt u op (SEEK) +/-.

#### 5 Druk op de selectietoets.

Het instellen is voltooid en de klok begint te lopen.

Als u de klok wilt weergeven, drukt u op (DSPL). Druk nogmaals op (DSPL) om terug te keren naar het vorige display.

#### Met de kaartafstandsbediening

Als u in stap 4 het uur en de minuten wilt instellen, drukt u op ↑ of ↓.

#### Tip

U kunt de klok automatisch instellen met de RDS-functie (pagina 11).

## Het voorpaneel verwijderen

U kunt het voorpaneel van het apparaat verwijderen om diefstal te voorkomen.

### Waarschuwingstoon

Wanneer u het contact in de stand OFF zet zonder het voorpaneel te verwijderen, hoort u de waarschuwingstoon enkele seconden.

U hoort de waarschuwingstoon alleen als de ingebouwde versterker wordt gebruikt.

#### 1 Druk op (OFF).

Het apparaat wordt uitgeschakeld.

#### 2 Druk op (OPEN).

Het voorpaneel wordt omlaag geklapt.

#### 3 Schuif het voorpaneel naar rechts en trek de linkerzijde van het voorpaneel voorzichtig naar u toe.

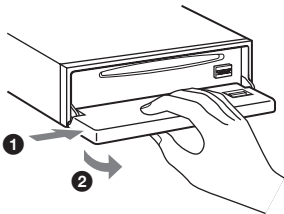

#### Opmerkingen

- Laat het voorpaneel niet vallen en druk niet te hard op het voorpaneel en het display.
- Stel het voorpaneel niet bloot aan hitte/hoge temperaturen of vocht. Laat het voorpaneel niet achter in een geparkeerde auto of op het dashboard/de hoedenplank.
- Als het voorpaneel wordt geopend zonder de contactschakelaar uit te zetten tijdens het afspelen van een USB-apparaat, kunnen de gegevens worden beschadigd.

## Het voorpaneel bevestigen

Plaats opening (A) van het voorpaneel op pin (B) van het apparaat en druk de linkerzijde voorzichtig naar binnen.

Druk op (SOURCE) op het apparaat (of plaats een disc) om het apparaat te activeren.

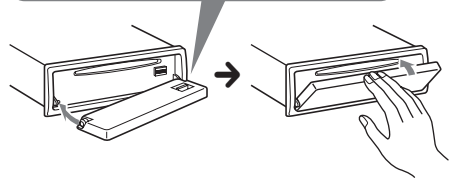
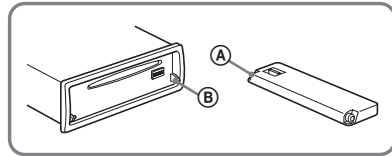

#### Opmerking

Plaats niets op de binnenkant van het voorpaneel.

## De disc in het apparaat plaatsen

#### 1 Druk op (OPEN).

#### 2 Plaats de disc (met het label naar boven).

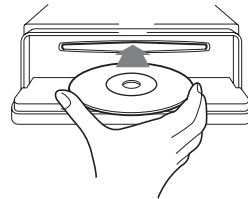

#### 3 Sluit het voorpaneel.

Het afspelen wordt automatisch gestart.

## De disc uitwerpen

#### 1 Druk op (OPEN).

#### 2 Druk op ▲.

De disc wordt uitgeworpen.

#### 3 Sluit het voorpaneel.

# Bedieningselementen en algemene handelingen

## Hoofdeenheid

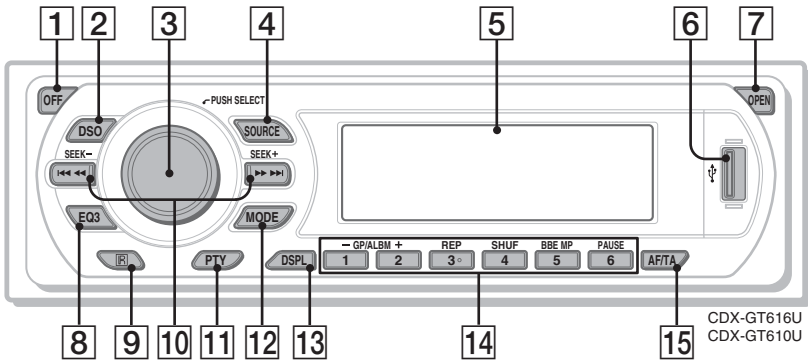

## Voorpaneel verwijderd

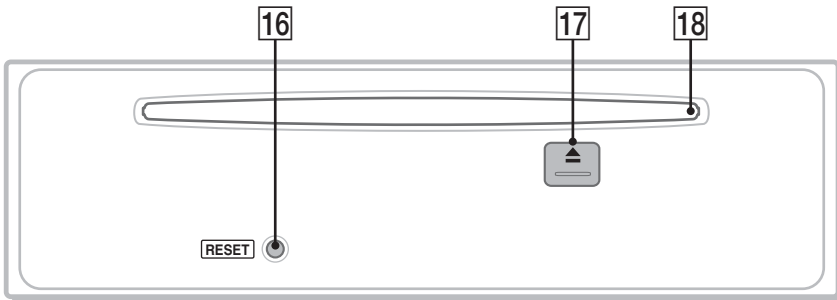

## Kaartafstandsbediening RM-X151

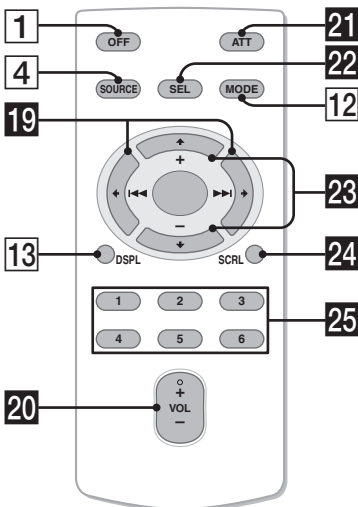

Zie de volgende pagina's voor meer informatie. De overeenkomstige toetsen op de kaartafstandsbediening bedienen dezelfde functies als die op het apparaat.

- 1 OFF toets**  
Uitschakelen; de bron stoppen.
- 2 DSO toets 4**  
De DSO-functie selecteren (1, 2, 3 of OFF). Hoe groter het getal, des te duidelijker het effect.
- 3 Volumeknop/selectietoets 13**  
Volume aanpassen (draaien); instellingen selecteren (indrukken en draaien).
- 4 SOURCE toets**  
Inschakelen; de bron wijzigen (Radio/CD/MD\*/1/USB/AUX).
- 5 Display**
- 6 USB-aansluiting 11**  
Kan worden aangesloten op het USB-apparaat.
- 7 OPEN toets 5**



- 8 EQ3 (equalizer) toets 13**  
Een equalizertype selecteren (XPLOD, VOCAL, EDGE, CRUISE, SPACE, GRAVITY, CUSTOM of OFF).
- 9 Ontvanger voor de kaartafstandsbediening**
- 10 SEEK +/- toetsen**  
CD/MD\*<sup>1</sup>/USB\*<sup>2</sup>:  
Tracks overslaan (indrukken); tracks blijven overslaan (indrukken, vervolgens binnen 1 seconde nogmaals indrukken en vasthouden); een track snel terug-/vooruitspoelen (ingedrukt houden).  
Radio:  
Automatisch afstemmen op zenders (indrukken); handmatig zoeken naar zenders (ingedrukt houden).
- 11 PTY (programmatype) toets 11**  
PTY in RDS selecteren.
- 12 MODE toets 9, 12, 14**  
De radioband selecteren (FM/MW/LW); het apparaat selecteren\*<sup>3</sup>; de weergavestand selecteren\*<sup>4</sup>.
- 13 DSPL (display) toets 8, 9, 11**  
De displayitems wijzigen.
- 14 Cijfertoetsen**  
CD/MD\*<sup>1</sup>/USB\*<sup>2</sup>:  
(1)/(2): **GP\*/ALBM**\*<sup>6</sup> -/+  
Albums overslaan (indrukken); albums blijven overslaan (ingedrukt houden).\*<sup>7</sup>  
(3): **REP** 8, 12, 14  
(4): **SHUF** 8, 12, 14  
(5): **BBE MP**\*<sup>8</sup> 2  
Als u de BBE MP-functie wilt activeren, stelt u "BBE MP-ON" in. Wilt u de functie annuleren, dan stelt u "BBE MP-OFF" in.  
(6): **PAUSE**\*<sup>8</sup>  
Afspelen onderbreken. Druk nogmaals op de toets om te annuleren.  
Radio:  
De opgeslagen zenders ontvangen (indrukken); zenders opslaan (ingedrukt houden).
- 15 AF (alternatieve frequenties)/TA (verkeersinformatie) toets 10**  
AF en TA in RDS instellen.
- 16 RESET toets 4**
- 17 ▲ (uitwerpen) toets 5**  
De disc uitwerpen.
- 18 Discsleuf 5**  
De disc plaatsen.

De volgende toetsen op de kaartafstandsbediening verschillen van de toetsen op het apparaat of hebben andere functies dan de toetsen op het apparaat. Verwijder het isolatiewiel vóór gebruik (pagina 4).

- 19 ◀ (◀◀) / ▶ (▶▶) toetsen**  
De CD/radio/MD/USB bedienen, heeft dezelfde functie als (SEEK) -/+ op het apparaat.
- 20 VOL (volume) +/- toets**  
Het volume aanpassen.
- 21 ATT (dempen) toets**  
Het geluid dempen. Druk nogmaals op de toets om te annuleren.
- 22 SEL (selecteren) toets**  
Heeft dezelfde functie als de selectietoets op het apparaat.
- 23 ↑ (+) / ↓ (-) toetsen**  
De CD bedienen, heeft dezelfde functie als (1)/(2) (GP/ALBM -/+) op het apparaat.
- 24 SCRL (rollen) toets 8, 11**  
Het displayitem rollen.
- 25 Cijfertoetsen**  
De opgeslagen zenders ontvangen (indrukken); zenders opslaan (ingedrukt houden).

\*<sup>1</sup> Als een MD-wisselaar is aangesloten.

\*<sup>2</sup> Als een USB-apparaat is aangesloten.

\*<sup>3</sup> Als een CD/MD-wisselaar is aangesloten.

\*<sup>4</sup> Als een ATRAC AD-apparaat (ATRAC Audio Device) is aangesloten.

\*<sup>5</sup> Bij het afspelen van een ATRAC CD.

\*<sup>6</sup> Bij het afspelen van een MP3-WMA-/AAC-bestand.

\*<sup>7</sup> Als de wisselaar/het USB-apparaat is aangesloten, is de werking anders. Zie pagina 14 voor meer informatie.

\*<sup>8</sup> Wanneer met dit apparaat en een USB-apparaat wordt afgespeeld.

#### Opmerkingen

- Wanneer u een disc uitwerpt/plaatst, moet u ervoor zorgen dat USB-apparaten zijn losgekoppeld om schade aan de disc te voorkomen.
- Als het apparaat wordt uitgeschakeld en het display verdwijnt, kan het apparaat niet worden bediend met de kaartafstandsbediening, tenzij op (SOURCE) op het apparaat wordt gedrukt of er een disc wordt geplaatst om het apparaat eerst te activeren.

#### Tip

Zie "De lithiumbatterij van de kaartafstandsbediening vervangen" op pagina 18 voor meer informatie over het vervangen van de batterij.

#### Informatie over de USB-afdekplug

Wanneer u de USB-aansluiting (6) niet gebruikt, moet u de bijgeleverde USB-afdekplug in de USB-aansluiting steken om te voorkomen dat stof of vuil in de aansluiting terechtkomt. Houd de USB-afdekplug buiten het bereik van kinderen om te voorkomen dat deze per ongeluk wordt ingeslikt.

Zie pagina 14 voor meer informatie over het selecteren van een CD/MD-wisselaar.

## Displayitems

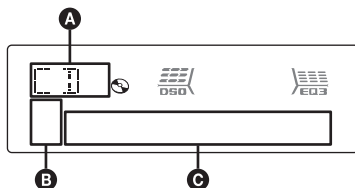

- A** Bron
- B** ATRAC-/WMA-/MP3-/AAC-aanduiding
- C** Tracknummer/verstreken speelduur, disc-/artiestennaam, album-/groepsnummer\*, album-/groepsnaam, tracknaam, tekstinformatie, klok

\* Het album-/groepsnummer wordt alleen weergegeven als het album/de groep wordt gewijzigd.

Als u de displayitems **C** wilt wijzigen, drukt u op **(DSPL)**. Wilt u de displayitems **C** rollen, dan drukt u op **(SCRL)** op de kaartafstandsbediening of stelt u "A.SCRL-ON" in (pagina 14).

### Tip

De weergegeven items zijn afhankelijk van het disc-type, de opname-indeling en de instellingen. Zie pagina 18 voor meer informatie over MP3-/WMA-/AAC-bestanden en pagina 18 voor meer informatie over ATRAC CD's.

## Herhaaldelijk en willekeurig afspelen

**1** Druk tijdens het afspelen herhaaldelijk op **(3)** (REP) of **(4)** (SHUF) tot de gewenste instelling wordt weergegeven.

Selecteer	Actie
<b>TRACK</b>	Track herhaaldelijk afspelen.
<b>ALBUM*<sup>1</sup></b>	Album herhaaldelijk afspelen.
<b>GROUP*<sup>2</sup></b>	Groep herhaaldelijk afspelen.
<b>SHUF ALBUM*<sup>1</sup></b>	Album in willekeurige volgorde afspelen.
<b>SHUF GROUP*<sup>2</sup></b>	Groep in willekeurige volgorde afspelen.
<b>SHUF DISC</b>	Disc in willekeurige volgorde afspelen.

\*1 Bij het afspelen van een MP3-/WMA-/AAC-bestand.

\*2 Bij het afspelen van een ATRAC CD.

Als u wilt terugkeren naar de normale weergavestand, selecteert u "**OFF**" of "SHUF OFF".

# Radio

## Zenders opslaan en ontvangen

### Let op

Als u afstemt op zenders tijdens het rijden, moet u de BTM-functie (geheugen voor beste afstemming) gebruiken om ongelukken te vermijden.

### Automatisch opslaan — BTM

#### 1 Druk herhaaldelijk op **(SOURCE)** tot "TUNER" wordt weergegeven.

Druk herhaaldelijk op **(MODE)** om de band te wijzigen. U kunt FM1, FM2, FM3, MW of LW selecteren.

#### 2 Houd de selectietoets ingedrukt.

Het instelvenster wordt weergegeven.

#### 3 Druk herhaaldelijk op de selectietoets tot "BTM" wordt weergegeven.

#### 4 Druk op **(SEEK) +**.

Het apparaat slaat de zenders in de volgorde van frequentie op onder de cijfertoetsen. Er klinkt een pieptoon wanneer de instelling is opgeslagen.

### Handmatig opslaan

#### 1 Als u de zender ontvangt die u wilt opslaan, houdt u een cijfertoets **(1)** tot en met **(6)** ingedrukt tot "MEM" wordt weergegeven.

De aanduiding voor de cijfertoets verschijnt in het display.

#### Opmerking

Als u een andere zender opslaat onder dezelfde cijfertoets, wordt de eerder opgeslagen zender vervangen.

#### Tip

Als een RDS-zender wordt opgeslagen, wordt de AF-/TA-instelling ook opgeslagen (pagina 10).

### De opgeslagen zenders ontvangen

#### 1 Selecteer de band en druk vervolgens op een cijfertoets **(1)** tot en met **(6)**.

### Automatisch afstemmen

#### 1 Selecteer de band en druk op **(SEEK) -/+** om de zender te zoeken.

Het zoeken stopt zodra een zender wordt ontvangen. Herhaal deze procedure tot de gewenste zender wordt ontvangen.

#### Tip

Als u de frequentie kent van de zender die u wilt beluisteren, houdt u **(SEEK) -/+** ingedrukt tot de frequentie ongeveer is bereikt en drukt u vervolgens herhaaldelijk op **(SEEK) -/+** om nauwkeurig af te stemmen op de gewenste frequentie (handmatig afstemmen).

## RDS

### Overzicht

FM-zenders met de RDS-dienst (radiogegevenssysteem) sturen onwaarneembare digitale informatie mee met het gewone radioprogrammasignaal.

### Displayitems

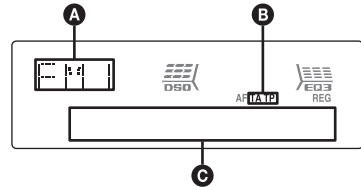

**A** Radioband, functie

**B** TA/TP\*1

**C** Frequentie\*2 (programmaservicenaam), voorinstelnummer, klok, RDS-gegevens

\*1 "TA" knippert tijdens de verkeersinformatie. "TP" gaat branden als dergelijke zenders worden ontvangen.

\*2 Als u de RDS-zender ontvangt, wordt "\*" links van de frequentieaanduiding weergegeven.

Als u de displayitems **C** wilt wijzigen, drukt u op **(DSPL)**.

vervolg op volgende pagina →

## RDS-diensten

Dit apparaat biedt op de volgende manier automatisch RDS-diensten:

---

### AF (alternatieve frequenties)

Hiermee wordt de zender met het sterkste signaal in een netwerk geselecteerd of wordt opnieuw op deze zender afgestemd. Als u deze functie gebruikt, kunt u onafgebroken naar hetzelfde programma luisteren tijdens een lange rit zonder dat u steeds handmatig op dezelfde zender hoeft af te stemmen.

---

### TA (verkeersinformatie)/

### TP (verkeersprogramma)

Hiermee ontvangt u de huidige verkeersinformatie-/programma's. De huidige bron wordt onderbroken door eventuele verkeersinformatie-/programma's.

---

### PTY (programmatypen)

Hiermee geeft u het ontvangen programmatype weer. Hiermee zoekt u ook naar het geselecteerde programmatype.

---

### CT (kloktijd)

Met de CT-gegevens van de RDS-uitzending wordt de klok ingesteld.

---

### Opmerkingen

- In bepaalde landen/regio's zijn wellicht niet alle RDS-functies beschikbaar.
- RDS functioneert wellicht niet als het ontvangstsignaal zwak is of als de zender waarop u hebt afgestemd, geen RDS-gegevens verzendt.

---

## AF en TA instellen

- 1 Druk herhaaldelijk op **(AF/TA)** tot de gewenste instelling wordt weergegeven.

---

Selecteer	Actie
AF-ON	AF inschakelen en TA uitschakelen.
TA-ON	TA inschakelen en AF uitschakelen.
AF, TA-ON	AF en TA inschakelen.
AF, TA-OFF	AF en TA uitschakelen.

---

## RDS-zenders met de AF- en TA-instelling opslaan

U kunt RDS-zenders vooraf instellen met de AF- en TA-instelling. Als u de BTM-functie gebruikt, worden alleen RDS-zenders met dezelfde AF-/TA-instelling opgeslagen.

Als u handmatig vooraf instelt, kunt u zowel RDS- als niet-RDS-zenders instellen met de AF-/TA-instelling.

- 1 Stel AF/TA in en sla de zender vervolgens met BTM of handmatig op.

## Het volume van de verkeersinformatie instellen

U kunt het volume van de verkeersinformatie vooraf instellen, zodat u geen enkel bericht mist.

- 1 Draai de volumeknop om het gewenste volume te regelen.
- 2 Houd **(AF/TA)** ingedrukt tot "TA" wordt weergegeven.

## Noodberichten ontvangen

Als AF of TA is ingeschakeld, wordt de geselecteerde bron automatisch onderbroken door de noodberichten.

## Een regionaal programma beluisteren — REG

Wanneer de AF-functie is ingeschakeld: de fabrieksinstelling van het apparaat beperkt de ontvangst tot een bepaalde regio, zodat er niet wordt overgeschakeld naar een andere regionale zender met een sterkere frequentie.

Wanneer u het ontvangstgebied van het regionale programma verlaat, stelt u tijdens FM-ontvangst "REG-OFF" in bij de instellingen (pagina 14).

### Opmerking

Deze functie werkt niet in het Verenigd Koninkrijk en bepaalde andere gebieden.

## Local Link-functie (alleen voor het Verenigd Koninkrijk)

Met deze functie kunt u andere lokale zenders in het gebied selecteren, ook als deze niet zijn opgeslagen onder de cijfertoetsen.

- 1 Druk tijdens FM-ontvangst op een cijfertoets (**(1)** tot en met **(6)**) waaronder een lokale zender is opgeslagen.
- 2 Druk binnen 5 seconden nogmaals op de cijfertoets van de lokale zender. Herhaal dit tot de lokale zender wordt ontvangen.

## PTY selecteren

1 Druk op **(PTY)** tijdens FM-ontvangst.



De naam van het huidige programmatype verschijnt als de zender PTY-gegevens uitzendt.

2 Druk herhaaldelijk op **(PTY)** tot het gewenste programmatype wordt weergegeven.

3 Druk op **(SEEK)** -/+.

Het apparaat gaat zoeken naar een zender die het geselecteerde programmatype uitzendt.

## Programmatypen

**NEWS** (Nieuws), **AFFAIRS** (Actualiteiten), **INFO** (Informatie), **SPORT** (Sport), **EDUCATE** (Educatieve programma's), **DRAMA** (Toneel), **CULTURE** (Cultuur), **SCIENCE** (Wetenschap), **VARIED** (Diversen), **POP M** (Populaire muziek), **ROCK M** (Rock-muziek), **EASY M** (Easy Listening), **LIGHT M** (Licht klassiek), **CLASSICS** (Klassiek), **OTHER M** (Ander type muziek), **WEATHER** (Weerberichten), **FINANCE** (Financiën), **CHILDREN** (Kinderprogramma's), **SOCIAL A** (Sociale zaken), **RELIGION** (Religie), **PHONE IN** (Phone In), **TRAVEL** (Reizen), **LEISURE** (Ontspanning), **JAZZ** (Jazz-muziek), **COUNTRY** (Country-muziek), **NATION M** (Nationale muziek), **OLDIES** (Oldies), **FOLK M** (Folk-muziek), **DOCUMENT** (Documentaires)

### Opmerking

U kunt deze functie niet gebruiken in bepaalde landen/regio's waar geen PTY-gegevens beschikbaar zijn.

## CT instellen

1 Stel "CT-ON" in bij de instellingen (pagina 13).

### Opmerkingen

- Het is mogelijk dat de CT-functie niet werkt, ook al wordt er wel een RDS-zender ontvangen.
- Er kan een verschil bestaan tussen de tijd van de CT-functie en de werkelijke tijd.

## USB-apparaten

### USB-apparaten afspelen

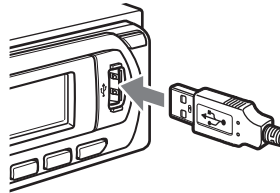

1 Sluit het USB-apparaat aan op de USB-aansluiting.

Het afspelen wordt gestart.

Als er al een USB-apparaat is aangesloten, drukt u herhaaldelijk op **(SOURCE)** tot "USB" wordt weergegeven om het afspelen te starten.

Druk op **(OFF)** om het afspelen te stoppen.

### Opmerkingen

- Voordat u een USB-apparaat verwijdt, moet u eerst het afspelen stoppen. Als u het USB-apparaat verwijdt terwijl het wordt afgespeeld, kunnen de gegevens op het USB-apparaat worden beschadigd.
- Gebruik geen USB-apparaten die zo groot of zwaar zijn dat ze kunnen vallen als ze worden blootgesteld aan trillingen of een losse aansluiting kunnen veroorzaken.
- Als u het voorpaneel van het apparaat opent tijdens het afspelen van een USB-apparaat, kunnen de USB-gegevens worden beschadigd.

## Displayitems

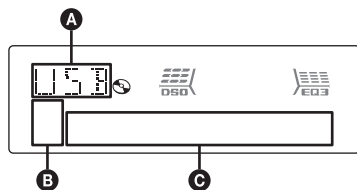

- A** ATRAC AD-apparaat (ATRAC Audio Device): ALB, ART, PLY  
Apparaat voor massaopslag: USB
- B** ATRAC-/WMA-/MP3-/AAC-aanduiding
- C** Track-/album-/artiesten-/afspeellijstnummer, track-/album-/artiesten-/afspeellijstnaam, verstreken speelduur, klok.

Als u de displayitems **C** wilt wijzigen, drukt u op **(DSPL)**. Wilt u de displayitems **C** rollen, dan drukt u op **(SCRL)** op de kaartafstandsbediening of stelt u "A.SCRL-ON" in (pagina 14).

### Tip

De weergegeven items zijn afhankelijk van de opname-indeling en instellingen. Zie pagina 18 voor meer informatie over MP3-/WMA-/AAC-bestanden en pagina 18 voor meer informatie over ATRAC CD's.

### Opmerking

Het display is afhankelijk van het USB-apparaat voor massaopslag en de ATRAC AD-apparaat (ATRAC Audio Device).

## Luisteren naar muziek op een audioapparaat voor massaopslag

### Herhaaldelijk en willekeurig afspelen

- 1 Druk tijdens het afspelen herhaaldelijk op **(3)** (REP) of **(4)** (SHUF) tot de gewenste instelling wordt weergegeven.

Selecteer	Actie
<b>TRACK</b>	Track herhaaldelijk afspelen.
<b>ALBUM</b>	Album herhaaldelijk afspelen.
<b>SHUF ALBUM</b>	Album in willekeurige volgorde afspelen.
<b>SHUF DEVICE</b>	Apparaat in willekeurige volgorde afspelen.

Als u wilt terugkeren naar de normale weergavestand, selecteert u "**OFF**" of "**SHUF OFF**".

## Luisteren naar muziek op een "Walkman" (ATRAC AD-apparaat (ATRAC Audio Device))

- 1 Druk tijdens het afspelen herhaaldelijk op **(MODE)** tot de gewenste instelling wordt weergegeven.

Het item wordt als volgt gewijzigd:

**ALB** (album) → **ART** (artiest) → **PLY** (afspeellijst)

## Herhaaldelijk en willekeurig afspelen

- 1 Druk tijdens het afspelen herhaaldelijk op **(3)** (REP) of **(4)** (SHUF) tot de gewenste instelling wordt weergegeven.

Selecteer	Actie
<b>TRACK</b>	Track herhaaldelijk afspelen.
<b>ALBUM</b>	Album herhaaldelijk afspelen.
<b>ARTIST</b>	Artiest herhaaldelijk afspelen.
<b>PLAYLIST</b>	Afspeellijst herhaaldelijk afspelen.
<b>SHUF ALBUM</b>	Album in willekeurige volgorde afspelen.
<b>SHUF ARTIST</b>	Artiest in willekeurige volgorde afspelen.
<b>SHUF PLAYLIST</b>	Afspeellijst in willekeurige volgorde afspelen.
<b>SHUF DEVICE</b>	Apparaat in willekeurige volgorde afspelen.

Als u wilt terugkeren naar de normale weergavestand, selecteert u "**OFF**" of "**SHUF OFF**".

## Andere functies

### De geluidsinstellingen wijzigen

#### De geluidskenmerken aanpassen

##### — BAL/FAD/SUB

U kunt de balans, de fader en het subwoofervolume regelen.

#### 1 Druk herhaaldelijk op de selectietoets tot "BAL", "FAD" of "SUB" wordt weergegeven.

Het item wordt als volgt gewijzigd:

**LOW**\*1 → **MID**\*1 → **HI**\*1 →  
**BAL** (links-rechts) → **FAD** (voor-achter) →  
**SUB** (subwoofervolume)\*2 → **AUX**\*3

\*1 Als EQ3 is ingeschakeld (pagina 13).

\*2 "ATT" wordt weergegeven bij de laagste instelling en u kunt deze instelling maximaal 20 stappen aanpassen.

\*3 Als de AUX-bron is geactiveerd (pagina 15).

#### 2 Draai de volumeknop om het geselecteerde item aan te passen.

Na 3 seconden is het instellen voltooid en keert het display terug naar de normale weergave-/ontvangststand.

##### Met de kaartafstandsbediening

Als u in stap 2 het geselecteerde item wilt aanpassen, drukt u op ←, ↑, → of ↓.

#### De equalizercurve aanpassen

##### — EQ3

Met "CUSTOM" bij EQ3 kunt u zelf equalizerinstellingen opgeven.

#### 1 Selecteer een bron en druk herhaaldelijk op (EQ3) om "CUSTOM" te selecteren.

#### 2 Druk herhaaldelijk op de selectietoets tot "LOW", "MID" of "HI" wordt weergegeven.

#### 3 Draai de volumeknop om het geselecteerde item aan te passen.

Het volume kan worden aangepast in stappen van 1 dB, van -10 dB tot +10 dB.

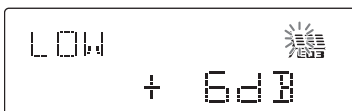

Herhaal stap 2 en 3 om de equalizercurve aan te passen.

Als u de fabrieksinstelling voor de equalizercurve wilt herstellen, houdt u de selectietoets ingedrukt voordat het instellen is voltooid.

Na 3 seconden is het instellen voltooid en keert het display terug naar de normale weergave-/ontvangststand.

##### Tip

Andere equalizertypen kunnen ook worden aangepast.

##### Met de kaartafstandsbediening

Als u in stap 3 het geselecteerde item wilt aanpassen, drukt u op ←, ↑, → of ↓.

### Instelitems aanpassen — SET

#### 1 Houd de selectietoets ingedrukt.

Het instelvenster wordt weergegeven.

#### 2 Druk herhaaldelijk op de selectietoets tot het gewenste item wordt weergegeven.

#### 3 Draai de volumeknop om de instelling (bijvoorbeeld "ON" of "OFF") te selecteren.

#### 4 Houd de selectietoets ingedrukt.

Als het instellen is voltooid, keert het display terug naar de normale weergave-/ontvangststand.

##### Opmerking

De weergegeven items zijn afhankelijk van de bron en de instelling.

##### Met de kaartafstandsbediening

Als u in stap 3 de instelling wilt selecteren, drukt u op ← of →.

De volgende instellingen zijn mogelijk (volg de paginaverwijzing voor meer informatie):

"●" geeft de standaardinstellingen aan.

---

##### CLOCK-ADJ (klok aanpassen) (pagina 4)

##### CT (kloktijd)

"CT-ON" of "CT-OFF" (●) instellen (pagina 10, 11).

---

##### BEEP

"BEEP-ON" (●) of "BEEP-OFF" instellen.

---

##### AUX-A\*1 (AUX-audio)

Het AUX-brondisplay instellen op "AUX-A-ON" (●) of "AUX-A-OFF" (pagina 15).

---

##### A.OFF (automatisch uitschakelen)

Automatisch volledig uitschakelen na de gewenste tijd wanneer het apparaat is uitgeschakeld.

– "A.OFF-NO" (●), "A.OFF-30S (seconden)", "A.OFF-30M (minuten)" of "A.OFF-60M (minuten)".

---

##### DEMO\*1 (demonstratie)

"DEMO-ON" (●) of "DEMO-OFF" instellen.

---

## DIM (dimmer)

De helderheid van het display regelen.

- "DIM-AT" (●): om het display automatisch te dimmen wanneer u de lichten inschakelt.
- "DIM-ON": om het display te dimmen.
- "DIM-OFF": om de dimmer uit te schakelen.

## ILM (verlichting)

De kleur van de verlichting wijzigen: "ILM-1" (●) of "ILM-2".

## M.DSP.L (bewegingsdisplay)

De stand voor de beweging van het display selecteren.

- "M.DSP.L-SA" (●): bewegende patronen en de spectrumanalyser weergeven.
- "M.DSP.L-ON": bewegende patronen weergeven.
- "M.DSP.L-OFF": de beweging van het display uitschakelen.

## A.SCRL (automatisch rollen)

Lange displayitems automatisch laten rollen als de disc/groep/track of het album wordt gewijzigd.

- "A.SCRL-ON" (●): om items te rollen.
- "A.SCRL-OFF": om items niet te rollen.

## LOCAL (lokale zoekfunctie)

- "LOCAL-OFF" (●): om af te stemmen met normale ontvangst.
- "LOCAL-ON": om alleen af te stemmen op krachtige zenders.

## MONO\*2 (monostand)

Als u een slechte FM-ontvangst wilt verbeteren, selecteert u de monostand.

- "MONO-OFF" (●): om stereo-uitzendingen in stereo te horen.
- "MONO-ON": om stereo-uitzendingen in mono te horen.

## REG\*2 (regionaal)

"REG-ON" (●) of "REG-OFF" instellen (pagina 10).

## LPF\*3 (laagdoorlaatfilter)

Hiermee selecteert u de kantelfrequentie van de subwoofer: "LPF OFF" (●), "LPF125Hz" of "LPF 78Hz".

## BTM (pagina 9)

\*1 Als het apparaat is uitgeschakeld.

\*2 Als FM wordt ontvangen.

\*3 Als de audio-uitvoer is ingesteld op "SUB".

# Optionele apparaten gebruiken

## CD/MD-wisselaar

### De wisselaar selecteren

- 1 Druk herhaaldelijk op (SOURCE) tot "CD" of "MD" wordt weergegeven.
- 2 Druk herhaaldelijk op (MODE) tot de gewenste wisselaar wordt weergegeven.

### Apparaatnummer



### Discnummer

Het afspelen wordt gestart.

### Albums en discs overslaan

- 1 Druk tijdens het afspelen op (1)/(2) (GP/ALBM -/+).

Actie	Druk op (1)/(2) (GP/ALBM -/+)
Album overslaan	en laat los (kort ingedrukt houden).
Albums blijven overslaan	binnen 2 seconden nadat u deze hebt losgelaten.
Discs overslaan	herhaaldelijk.
Discs blijven overslaan	en druk binnen 2 seconden weer op de toets en houd deze ingedrukt.

### Herhaaldelijk en willekeurig afspelen

- 1 Druk tijdens het afspelen herhaaldelijk op (3) (REP) of (4) (SHUF) tot de gewenste instelling wordt weergegeven.

Selecteer	Actie
DISC*1	Een disc herhaaldelijk afspelen.
SHUF CHANGER*1	Tracks in de wisselaar in willekeurige volgorde afspelen.
SHUF ALL*2	Tracks in alle apparaten in willekeurige volgorde afspelen.

\*1 Als er een of meer CD/MD-wisselaars zijn aangesloten.

\*2 Als er twee of meer MD-wisselaars zijn aangesloten.



Als u wilt terugkeren naar de normale weergavestand, selecteert u "OFF" of "SHUF OFF".

## Randapparatuur voor audio

U kunt optionele draagbare apparaten van Sony aansluiten op de BUS AUDIO IN/AUX IN-aansluiting van het apparaat. Als de oplader of het andere apparaat niet is aangesloten op de aansluiting, kunt u met het apparaat via de autoluidsprekers naar het draagbare apparaat luisteren.

### Opmerking

Wanneer u een draagbaar apparaat aansluit, controleert u of BUS CONTROL IN niet is aangesloten. Als een apparaat op BUS CONTROL IN is aangesloten, kan "AUX" niet worden geselecteerd met (SOURCE).

### Tip

Wanneer u een draagbaar apparaat en een wisselaar aansluit, gebruikt u de optionele AUX-IN schakelaar.

## Randapparatuur selecteren

- 1 Druk herhaaldelijk op (SOURCE) tot "AUX" wordt weergegeven.  
Voor de bediening moet u de bedieningselementen op het draagbare apparaat zelf gebruiken.

## Het volume aanpassen

Pas het volume voor elk aangesloten audioapparaat aan voordat u het afspelen start.

- 1 Zet het volume op het apparaat lager.
- 2 Druk herhaaldelijk op (SOURCE) tot "AUX" wordt weergegeven.  
"AUX REAR IN" wordt weergegeven.
- 3 Start het afspelen van het draagbare audioapparaat met een gemiddeld volume.
- 4 Stel het volume op het apparaat in op het niveau waar u normaal naar luistert.
- 5 Druk herhaaldelijk op de selectietoets tot "AUX" wordt weergegeven en draai de volumeknop om het ingangsniveau aan te passen (-8 dB tot +18 dB).

## Bedieningssatelliet RM-X4S

### Het label bevestigen

Houd bij het bevestigen van het label rekening met de positie waarin de bedieningssatelliet wordt gemonteerd.

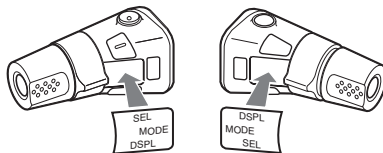

### Bedieningselementen

De overeenkomstige toetsen op de bedieningssatelliet bedienen dezelfde functies als die op dit apparaat.

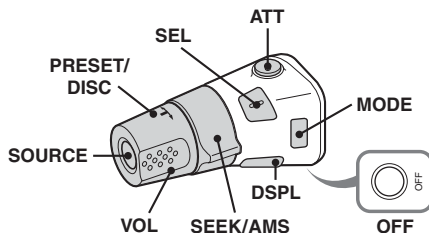

De volgende bedieningselementen op de bedieningssatelliet moeten op een andere manier worden bediend dan op het apparaat.

- **PRESET/DISC regelaar**  
Heeft dezelfde functie als (1)/(2) (GP/ALBM -/+ ) op het apparaat (indrukken en draaien).
- **VOL (volume) regelaar**  
Heeft dezelfde functie als de volumeknop op het apparaat (draaien).
- **SEEK/AMS regelaar**  
Heeft dezelfde functie als (SEEK) -/+ op het apparaat (draaien of draaien en vasthouden).

vervolg op volgende pagina →

## De werkingsrichting wijzigen

De werkingsrichting van de bedieningselementen is in de fabriek ingesteld, zoals hieronder wordt aangegeven.

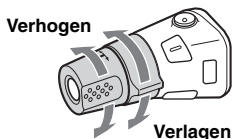

Als u de bedieningssatelliet rechts op de stuurkolom moet monteren, kan de werkingsrichting worden omgekeerd.

- 1 Terwijl u de VOL regelaar indrukt, houdt u **(SEL)** ingedrukt.

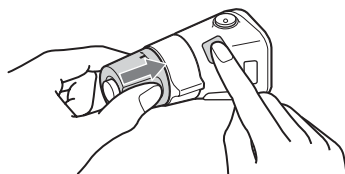

## Aanvullende informatie

### Voorzorgsmaatregelen

- Wanneer uw auto in de volle zon heeft gestaan, moet u eerst het apparaat laten afkoelen voordat u het gebruikt.
- Een elektrische antenne schuift automatisch uit wanneer het apparaat wordt ingeschakeld.

### Condensvorming

Op een regenachtige dag of in een zeer vochtige omgeving kan vocht condenseren op de lenzen en het display van het apparaat. In dit geval kan de werking van het apparaat worden verstoord.

Verwijder de disc en wacht ongeveer een uur tot alle vocht is verdampt.

### Optimale geluidskwaliteit behouden

Let op dat u geen drankjes op het apparaat of de discs morst.

### Opmerkingen over discs

- Raak het oppervlak van de disc niet aan zodat deze schoon blijft. Pak de disc bij de randen vast.
- Bewaar de discs in het doosje of het discmagazijn wanneer u deze niet gebruikt.
- Stel discs niet bloot aan hitte/hoge temperaturen. Laat de discs niet achter in een geparkeerde auto of op het dashboard/de hoedenplank.
- Plak geen etiketten op de discs en gebruik geen discs met kleverige inkt/resten. Dergelijke discs kunnen stoppen met draaien, waardoor de werking wordt verstoord of de disc kan worden beschadigd.



- Gebruik geen discs waarop stickers zijn geplakt. Als u dergelijke discs toch gebruikt, kan dat leiden tot:
  - het niet uitwerpen van een disc (doordat een sticker losraakt en het uitwerpmechanisme wordt geblokkeerd);
  - het niet correct lezen van audiogegevens (bijvoorbeeld geluid verspringt of wordt niet weergegeven) doordat de sticker onder invloed van de warmte krimpt en de disc krom trekt.
- Discs met afwijkende vormen (bijvoorbeeld hart, vierkant, ster) kunnen niet met dit apparaat worden afgespeeld. Als u dit toch probeert, kan het apparaat worden beschadigd. Gebruik dergelijke discs niet.
- U kunt geen 8-cm CD's afspelen.

- Reinig een disc voor het afspelen altijd met een in de handel verkrijgbare reinigingsdoek. Veeg de disc van binnen naar buiten schoon. Gebruik geen oplosmiddelen zoals benzine, thinner en in de handel verkrijgbare reinigingsmiddelen of antistatische sprays voor grammofonplaten.



## Opmerkingen over CD-R's/CD-RW's

- Sommige CD-R's/CD-RW's (afhankelijk van de opnameapparatuur of de staat van de disc) kunnen niet met dit apparaat worden afgespeeld.
- U kunt geen CD-R/CD-RW afspelen die niet is gefinaliseerd.
- Het apparaat is compatibel met het ISO 9660 level 1/level 2-formaat, Joliet/Romeo in expansieformaat en Multi Session (meerdere sessies).
- Maximumaantal:
  - mappen (albums): 150 (inclusief hoofdmap en lege mappen).
  - bestanden (tracks) en mappen op een disc: 300 (als de naam van een bestand/map veel tekens bevat, kan dit aantal minder dan 300 worden).
  - tekens dat kan worden weergegeven voor de naam van een map/bestand is 32 (Joliet) of 64 (Romeo).
- Als de disc met Multi Session (meerdere sessies) is opgenomen, wordt alleen de indeling van de eerste track van de eerste sessie herkend en afgespeeld (alle andere indelingen worden overgeslagen). De prioriteitsvolgorde van de indeling is CD-DA, ATRAC CD en MP3/WMA/AAC.
  - Als de eerste track CD-DA is, wordt alleen CD-DA van de eerste sessie afgespeeld.
  - Als de eerste track niet de CD-DA-indeling heeft, worden alleen bestanden met ATRAC CD- of MP3-/WMA-/AAC-indeling afgespeeld. Als de disc geen gegevens met deze indelingen bevat, wordt "NO MUSIC" weergegeven.

## Muziekdiscs die zijn gecodeerd met copyrightbeveiligingstechnologieën

Dit product is ontworpen om discs af te spelen die voldoen aan de CD-norm (Compact Disc). Recentelijk hebben bepaalde platenmaatschappijen discs op de markt gebracht die zijn gecodeerd met copyrightbeveiligingstechnologieën. Sommige van deze discs voldoen niet aan de CD-norm en kunnen wellicht niet worden afgespeeld met dit apparaat.

## Bericht over DualDiscs

Een DualDisc is een tweezijdige disc, waarop aan de ene kant DVD-materiaal is opgenomen en aan de andere kant digitaal audiomateriaal. Echter, aangezien de kant met het audiomateriaal niet voldoet aan de Compact Disc (CD)-norm, wordt een juiste weergave op dit apparaat niet gegarandeerd.

## Informatie over USB-apparaten

- USB-apparaten voor massaopslag en ATRAC AD-apparaten (ATRAC Audio Device) die voldoen aan de USB-norm, kunnen worden gebruikt. Dit apparaat kan echter geen USB-apparaten herkennen via een USB HUB en is niet compatibel met apparaten die zijn uitgerust met een HUB-functie. Ga naar de ondersteuningswebsite van Sony voor meer informatie over de compatibiliteit van uw USB-apparaat (pagina 23).
- De bijbehorende codec is afhankelijk van het apparaattype.
  - Apparaat voor massaopslag: MP3/WMA/AAC
  - ATRAC AD-apparaat (ATRAC Audio Device): ATRAC/MP3/WMA/AAC
- Andere DRM-bestanden (Digital Rights Management; beheer van digitale rechten) dan ATRAC-bestanden kunnen niet worden afgespeeld.
- De volgende gegevens kunnen worden weergegeven.
  - Apparaat voor massaopslag:
    - Mappen (albums): 512, bestanden (tracks): 65.535
  - ATRAC AD-apparaat (ATRAC Audio Device):
    - ATRAC/MP3/WMA/AAC
    - Albums/artiesten/afspeellijsten: 65.535, tracks: 65.535

## Opmerkingen over USB-apparaten

- Wanneer u een kabel gebruikt, moet u de kabel gebruiken die bij het USB-apparaat is geleverd voor de aansluiting.
- Gebruik geen USB-apparaten die zo groot of zwaar zijn dat ze de bestuurder kunnen hinderen tijdens het autorijden.
- Laat USB-apparaten niet in een geparkeerde auto achter, omdat dit een storing tot gevolg kan hebben.
- Het kan enige tijd duren voordat het afspelen wordt gestart, afhankelijk van het aantal opgenomen gegevens.
- U kunt het beste een reservekopie van de gegevens op USB-apparaten maken.

## Afspeelvolgorde van MP3-/WMA-/AAC-bestanden

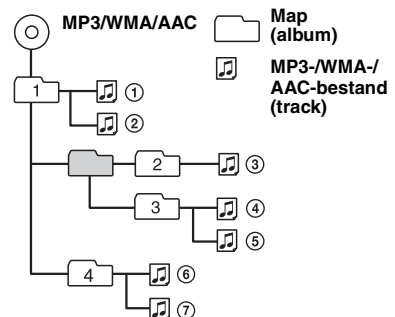

## Informatie over MP3-bestanden

- MP3 (MPEG-1 Audio Layer-3) is een compressie-indeling voor muziekbestanden. Audio-CD-gegevens worden gecomprimeerd tot ongeveer 1/10e van de oorspronkelijke grootte.
- Versies 1.0, 1.1, 2.2, 2.3 en 2.4 van ID3-tag zijn alleen van toepassing op MP3-bestanden. ID3-tag is 15/30 tekens (1.0 en 1.1) of 63/126 tekens (2.2, 2.3 en 2.4).
- Wanneer u een MP3-bestand een naam geeft, moet u altijd de extensie ".mp3" aan de bestandsnaam toevoegen.
- Als u een MP3-bestand met VBR (variabele bitsnelheid) afspeelt of snel vooruit-/terugspoelt, wordt de verstreken speeltijd wellicht niet nauwkeurig weergegeven.

### Opmerking over MP3

Als u een MP3-bestand afspeelt met een hoge bitsnelheid, zoals 320 kbps, wordt het geluid wellicht onderbroken.

## Informatie over WMA-bestanden

- WMA (Windows Media Audio) is een compressie-indeling voor muziekbestanden. Audio-CD-gegevens worden gecomprimeerd tot ongeveer 1/22e\* van de oorspronkelijke grootte.
- Voor WMA-tag geldt een maximum van 63 tekens.
- Wanneer u een WMA-bestand een naam geeft, moet u altijd de extensie ".wma" aan de bestandsnaam toevoegen.
- Als u een WMA-bestand met VBR (variabele bitsnelheid) afspeelt of snel vooruit-/terugspoelt, wordt de verstreken speeltijd wellicht niet nauwkeurig weergegeven.

\* alleen voor 64 kbps

### Opmerking over WMA

Het afspelen van de volgende WMA-bestanden wordt niet ondersteund.

- compressie zonder gegevensverlies (lossless)
- auteursrechtelijk beveiligd

## Informatie over AAC-bestanden

- AAC (Advanced Audio Coding) is een compressie-indeling voor muziekbestanden. Audio-CD-gegevens worden gecomprimeerd tot ongeveer 1/11e\* van de oorspronkelijke grootte.
- Voor AAC-tag geldt een maximum van 126 tekens.
- Wanneer u een AAC-bestand een naam geeft, moet u altijd de extensie ".m4a" aan de bestandsnaam toevoegen.
- Als u een AAC-bestand met VBR (variabele bitsnelheid) afspeelt of snel vooruit-/terugspoelt, wordt de verstreken speeltijd wellicht niet nauwkeurig weergegeven.

\* alleen voor 128 kbps

### Opmerking over AAC

Het afspelen van auteursrechtelijk beveiligde bestanden wordt niet ondersteund.

## Informatie over ATRAC-bestanden

### ATRAC3plus-indeling

ATRAC3 (Adaptive Transform Acoustic Coding3) is een compressietechnologie voor audio. Audio-CD-gegevens worden gecomprimeerd tot ongeveer 1/10e van de oorspronkelijke grootte. Met ATRAC3plus, een uitgebreide indeling van ATRAC3, worden audio-CD-gegevens tot ongeveer 1/20e van de oorspronkelijke grootte gecomprimeerd. Zowel de indeling ATRAC3 als ATRAC3plus is geschikt voor het apparaat.

- De ATRAC-indeling heeft de hiërarchische structuur met 2 niveaus: één map (groep), twee bestanden (tracks).
  - ATRAC CD  
Het maximumaantal mappen (groepen) is 255 en het maximumaantal bestanden (tracks) is 999.
  - ATRAC AD-apparaat (ATRAC Audio Device)  
Het maximumaantal albums/artiesten/afspeellijsten is 65.535 en het maximumaantal tracks is 65.535.
- De tekens voor een map-/bestandsnaam en de tekstinformatie van SonicStage worden weergegeven.

Raadpleeg de SonicStage-handleiding voor meer informatie over ATRAC CD en ATRAC Audio Device.

### Opmerkingen

- Zorg ervoor dat u de ATRAC-bestanden maakt met geautoriseerde software, zoals SonicStage.
- ATRAC-bestanden kunnen niet worden afgespeeld met andere USB-apparaten dan ATRAC AD-apparaten (ATRAC Audio Device).

Met alle vragen of problemen met betrekking tot dit apparaat die niet aan bod komen in deze gebruiksaanwijzing, kunt u terecht bij uw Sony-handelaar.

## Onderhoud

### De lithiumbatterij van de kaartafstandsbediening vervangen

In normale omstandigheden gaat de batterij ongeveer 1 jaar mee. (Afhankelijk van de gebruiksomstandigheden kan de levensduur korter zijn.)

Wanneer de batterij verzwakt, wordt het bereik van de kaartafstandsbediening kleiner. Vervang de batterij door een nieuwe CR2025 lithiumbatterij. Bij een andere batterij bestaat er brand- of explosiegevaar.

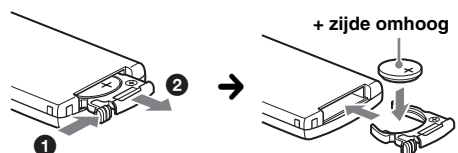

### Opmerkingen over de lithiumbatterij

- Houd de lithiumbatterij buiten het bereik van kinderen. Raadpleeg meteen een arts wanneer een batterij wordt ingeslikt.
- Veeg de batterij schoon met een droge doek voor een goed contact.
- Houd bij het plaatsens van de batterij rekening met de juiste polariteit.
- Houd de batterij niet vast met een metalen tang om kortsluiting te voorkomen.

### WAARSCHUWING

Bij oneigenlijk gebruik kan de batterij ontploffen. Probeer niet de batterij op te laden of te openen; werp ook een lege batterij nooit in het vuur.

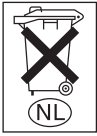

### Voor de Klanten in Nederland

Gooi de batterij niet weg maar lever deze in als klein chemisch afval (KCA).

### Zekeringen vervangen

Vervang een zekering altijd door een identiek exemplaar. Als de zekering doorbrandt, moet u de voedingsaansluiting controleren en de zekering vervangen. Brandt de zekering vervolgens nogmaals door, dan kan er sprake zijn van een defect in het apparaat. Raadpleeg in dat geval de dichtstbijzijnde Sony-handelaar.

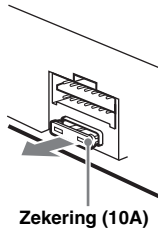

Zekering (10A)

### Aansluitingen reinigen

De werking van het apparaat kan worden verstoord als de aansluitingen tussen het apparaat en het voorpaneel niet schoon zijn. U kunt dit voorkomen door het voorpaneel (pagina 5) los te maken en de aansluitingen te reinigen met een wattenstaafje. Gebruik hierbij niet teveel kracht. Anders kunnen de aansluitingen worden beschadigd.

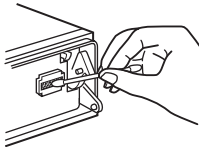

Hoofdeenheid

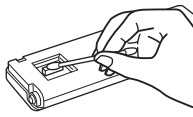

Achterkant van het voorpaneel

### Opmerkingen

- Uit veiligheidsoverwegingen moet u de motor uitschakelen en de sleutel uit het contactslot halen voordat u de aansluitingen reinigt.
- Raak de aansluitingen nooit rechtstreeks aan met uw vingers of een metalen voorwerp.

## Het apparaat verwijderen

### 1 Verwijder de beschermende rand.

- 1 Maak het voorpaneel los (pagina 5).
- 2 Bevestig de ontgrendelings sleutels op de beschermende rand.

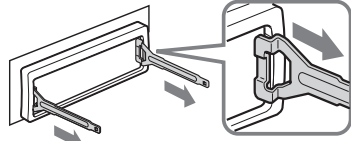

Plaats de ontgrendelings sleutels zoals wordt aangegeven.

- 3 Trek de ontgrendelings sleutels naar u toe om de beschermende rand te verwijderen.

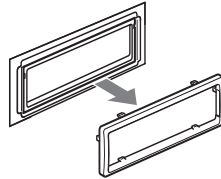

### 2 Verwijder het apparaat.

- 1 Plaats beide ontgrendelings sleutels tegelijkertijd en duw hierop tot deze vastklikken.

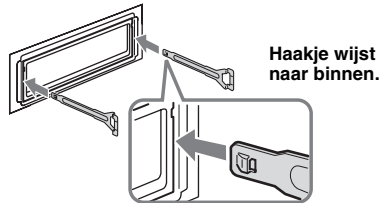

Haakje wijst naar binnen.

- 2 Trek de ontgrendelings sleutels naar u toe om het apparaat los te maken.

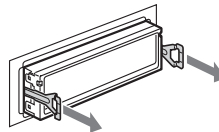

- 3 Schuif het apparaat uit de houder.

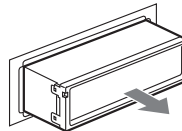

## Technische gegevens

### CD-speler

**Signaal/ruis-afstand:** 120 dB  
**Frequentiebereik:** 10 – 20.000 Hz  
**Snelheidsfluctuaties:** Minder dan meetbare waarden

### Tuner

#### FM

**Afstembereik:** 87,5 – 108,0 MHz  
**Antenne-aansluiting:**  
Aansluiting voor externe antenne  
**Tussenfrequentie:** 10,7 MHz/450 kHz  
**Bruikbare gevoeligheid:** 9 dBf  
**Selectiviteit:** 75 dB bij 400 kHz  
**Signaal/ruis-afstand:** 67 dB (stereo), 69 dB (mono)  
**Harmonische vervorming bij 1 kHz:** 0,5% (stereo), 0,3% (mono)  
**Scheiding:** 35 dB bij 1 kHz  
**Frequentiebereik:** 30 – 15.000 Hz  
**MW/LW**

#### Afstembereik:

MW: 531 – 1.602 kHz

LW: 153 – 279 kHz

#### Antenne-aansluiting:

Aansluiting voor externe antenne

**Tussenfrequentie:** 10,7 MHz/450 kHz  
**Gevoeligheid:** MW: 30 µV, LW: 40 µV

### USB-speler

**Interface:** USB (Full-speed)  
**Maximale voeding:** 500 mA

### Versterker

**Uitgangen:** Luidsprekeruitgangen (sure seal)  
**Luidsprekerimpedantie:** 4 – 8 ohm  
**Maximaal uitgangsvermogen:** 50 W × 4 (bij 4 ohm)

### Algemeen

#### Uitgangen:

Audio-uitgangen (voor/achter)  
Subwooferuitgang (mono)  
Relaisaansluiting elektrische antenne  
Aansluiting versterker

#### Ingangen:

Telephone ATT-bedieningsaansluiting  
Verlichtingsstuuraansluiting  
BUS-bedieningsingang  
BUS-audio-ingang/AUX IN-aansluiting  
Afstandsbedieningsingang  
Antenne-ingang

#### Toonregelingen:

Laag: ±10 dB bij 60 Hz (XPLOD)  
Midden: ±10 dB bij 1 kHz (XPLOD)  
Hoog: ±10 dB bij 10 kHz (XPLOD)

**Voeding:** 12 V gelijkstroom accu  
(negatieve aarde)

**Afmetingen:** Ongeveer 178 × 50 × 180 mm (b/h/d)

**Montageafmetingen:** Ongeveer 182 × 53 × 162 mm  
(b/h/d)

**Gewicht:** Ongeveer 1,3 kg

#### Bijgeleverde accessoires:

Kaartafstandsbediening: RM-X151  
Onderdelen voor installatie en aansluitingen (1 set)

### Optionele accessoires/apparaten:

Bedieningssatelliet: RM-X4S  
BUS-kabel (geleverd met een RCA-kabel):  
RC-61 (1 m), RC-62 (2 m)  
CD-wisselaar (10 discs): CDX-757MX  
CD-wisselaar (6 discs): CDX-T70MX, CDX-T69  
Bronkeuzeschakelaar: XA-C40  
AUX-IN-keuzeschakelaar: XA-300  
Interfaceadapter voor iPod: XA-110IP

Het is mogelijk dat niet alle vermelde accessoires verkrijgbaar zijn bij uw Sony-handelaar. Neem contact op met uw Sony-handelaar voor meer informatie.

Otrooien in de Verenigde Staten en in andere landen vallen onder de licentie van Dolby Laboratories.

MPEG Layer-3 audio-codeertechnologie en -patenten gebruikt onder licentie van Fraunhofer IIS en Thomson.

### Opmerking

*Dit apparaat kan niet worden aangesloten op een digitale voorversterker of een equalizer die compatibel is met het Sony BUS-systeem.*

*Wijzigingen in ontwerp en technische gegevens voorbehouden zonder voorafgaande kennisgeving.*



- Er werden geen halogene brandvertragende producten gebruikt in de betreffende printplaat/printplaten.
- In het omhulsel werden geen halogene bevattende brandvertragende producten gebruikt.
- Als beschermings- en opvulmateriaal werd er papier gebruikt.
- Het karton werd bedrukt met inkt op basis van plantaardige olie vrij van vluchtige organische stoffen.

## Problemen oplossen

De onderstaande controlelijst kan u helpen bij het oplossen van problemen die zich met het apparaat kunnen voordoen.

Voordat u de onderstaande controlelijst doorneemt, moet u eerst de aanwijzingen voor aansluiting en gebruik controleren.

### Algemeen

**Het apparaat wordt niet van stroom voorzien.**

- Controleer de aansluiting. Controleer de zekering wanneer alles in orde is.
- Als het apparaat wordt uitgeschakeld en het display verdwijnt, kan het apparaat niet worden bediend met de afstandsbediening.  
→ Schakel het apparaat in.

---

**De elektrische antenne schuift niet uit.**

De elektrische antenne heeft geen relaisdoos.

---

**Geen geluid.**

- Het volume is te laag.
  - De ATT-functie is ingeschakeld of de Telephone ATT-functie (als de interfacekabel of een autotelefoon is aangesloten op de ATT-kabel) is ingeschakeld.
  - De positie van de faderregelaar "FAD" is niet ingesteld op een systeem met 2 luidsprekers.
  - De CD-wisselaar is niet compatibel met de discindeling (MP3/WMA/AAC/ATRAC CD).  
→ Speel af met dit apparaat.
- 

**Geen pieptoon.**

- De pieptoon is uitgeschakeld (pagina 13).
  - Er is een optionele versterker aangesloten en u gebruikt de ingebouwde versterker niet.
- 

**De geheugeninhoud is gewist.**

- De RESET toets is ingedrukt.  
→ Sla opnieuw op in het geheugen.
  - De voedingskabel of de accu is losgekoppeld.
  - De voedingskabel is niet goed aangesloten.
- 

**Opgeslagen zenders en tijd zijn gewist.****De zekering is doorgebrand.****Maakt geluid wanneer de positie van het contact wordt gewijzigd.**

De kabels zijn niet goed verbonden met de voedingsaansluiting voor accessoires van de auto.

---

**Het display verdwijnt van/verschijnt niet in het weergavevenster.**

- De dimmer is ingesteld op "DIM-ON" (pagina 14).
  - Het display verdwijnt als u op **(OFF)** drukt en deze toets ingedrukt houdt.  
→ Druk nogmaals op **(OFF)** op het apparaat en houd deze toets ingedrukt tot het display verschijnt.
  - De aansluitingen zijn vuil (pagina 19).
- 

**De functie voor automatisch uitschakelen werkt niet.**

Het apparaat is ingeschakeld. De functie voor automatisch uitschakelen wordt geactiveerd nadat u het apparaat hebt uitgeschakeld.

→ Schakel het apparaat uit.

---

**De kaartafstandsbediening functioneert niet.**

Controleer of het isolatieniveau is verwijderd (pagina 4).

---

**DSO werkt niet.**

DSO heeft wellicht niet het gewenste effect, afhankelijk van het auto-interieur of het muziekgenre.

---

**CD's/MD's afspelen****De disc kan niet worden geplaatst.**

- Er zit al een disc in het apparaat.
  - De disc is met kracht omgekeerd of in de verkeerde richting geplaatst.
- 

**De disc wordt niet afgespeeld.**

- Disc defect of vuil.
  - De CD-R's/CD-RW's zijn niet geschikt voor audiogebruik (pagina 17).
  - De discindeling en bestandsversie zijn niet compatibel met dit apparaat (zie pagina 4 en 17 voor meer informatie).
  - Druk op **▲** om de disc te verwijderen.
- 

**MP3-/WMA-/AAC-bestanden worden minder snel afgespeeld dan andere bestanden.**

Bij de volgende discs/apparaten duurt het langer voordat het afspelen wordt gestart:

- discs/apparaten die zijn opgenomen met een ingewikkelde structuur;
  - discs/apparaten die met Multi Session (meerdere sessies) zijn opgenomen;
  - discs/apparaten waaraan gegevens kunnen worden toegevoegd.
- 

**De ATRAC CD kan niet worden afgespeeld.**

- De disc is niet gemaakt met geautoriseerde software, zoals SonicStage of SonicStage Simple Burner.
  - Tracks die niet in de groep staan, kunnen niet worden afgespeeld.
- 

**De displayitems rollen niet.**

- Bij sommige discs met zeer veel tekens kunnen de tekens niet rollen.
  - "A.SCRL" is ingesteld op "OFF".  
→ Stel "A.SCRL-ON" in (pagina 14) of druk op **(SCRL)** op de kaartafstandsbediening.
- 

**Het geluid verspringt.**

- Het apparaat is niet goed geïnstalleerd.  
→ Installeer het apparaat in een hoek van minder dan 45° op een stabiele plaats in de auto.
  - Disc defect of vuil.
- 

**De bedieningstoetsen werken niet.****De disc wordt niet uitgeworpen.**

Druk op de RESET toets (pagina 4).

---

**Radio-ontvangst****Radiozenders kunnen niet worden ontvangen.****Het geluid is gestoord.**

- Sluit de bedieningskabel van de elektrische antenne (blauw) of voedingskabel voor accessoires (rood) aan op de voedingskabel van de auto-antenneversterker (alleen als uw auto is uitgerust met een FM/MW/LW-antenne in de achter- of zijruit).
  - Controleer de aansluiting van de auto-antenne.
  - De auto-antenne schuift niet uit.  
→ Controleer de aansluiting van de bedieningskabel van de elektrische antenne.
  - Controleer de frequentie.
  - Als de DSO-functie is ingeschakeld, is het geluid soms gestoord.  
→ Stel DSO in op "OFF" (pagina 6).
- 

**Er kan niet worden afgestemd op voorkeurzenders.**

- Sla de juiste frequentie op in het geheugen.
  - Het ontvangstsignaal is te zwak.
- 

vervolg op volgende pagina →

---

## Er kan niet automatisch worden afgestemd op zenders.

- De lokale zoekfunctie is niet goed ingesteld.
  - Het afstemmen wordt te vaak onderbroken:  
Stel "LOCAL-ON" in (pagina 14).
  - Het afstemmen wordt niet onderbroken bij een zender:  
Stel "MONO-ON" in (pagina 14).
- Het ontvangstsignaal is te zwak.
  - Stem handmatig af.

---

## Tijdens FM-ontvangst knippert de aanduiding "ST".

- Stem nauwkeurig af op de frequentie.
- Het ontvangstsignaal is te zwak.
  - Stel "MONO-ON" in (pagina 14).

---

## Een stereo-uitzending van een FM-programma wordt mono weergegeven.

- Het apparaat staat in de mono-ontvangststand.  
→ Stel "MONO-OFF" in (pagina 14).

---

## RDS

---

### SEEK begint na enkele seconden weergave.

- De zender is geen TP-zender of heeft een zwak signaal.  
→ Schakel TA uit (pagina 10).

---

### Geen verkeersinformatie.

- Schakel TA in (pagina 10).
- De zender is een TP-zender, maar zendt toch geen verkeersinformatie uit.
  - Stem af op een andere zender.

---

### PTY geeft "-----" weer.

- De huidige zender is geen RDS-zender.
- Geen RDS-gegevens ontvangen.
- De zender geeft het programmatype niet door.

---

## USB afspelen

---

### U kunt items niet via een USB HUB afspelen.

- Dit apparaat kan geen USB-apparaten herkennen via een USB HUB en is niet compatibel met apparaten die zijn uitgerust met een HUB-functie.

---

### Items kunnen niet worden afgespeeld.

- De muziekbestanden die u wilt afspelen, zijn beveiligd met DRM-technologie (beheer van digitale rechten) (pagina 17).
- U probeert items op een USB-apparaat zonder massaopslag af te spelen.
- Als een USB-apparaat niet functioneert, sluit u dit opnieuw aan.

---

### U hoort een pieptoon.

- Tijdens het afspelen is het USB-apparaat losgekoppeld.  
→ Voordat u een USB-apparaat loskoppelt, moet u eerst het afspelen stoppen ter bescherming van de gegevens.

---

### Het geluid wordt onderbroken.

- Het geluid kan worden onderbroken bij een hoge bitsnelheid van meer dan 320 kbps.

---

## Foutmeldingen/berichten

---

### BLANK\*<sup>1</sup>

- Er zijn geen tracks opgenomen op de MD.\*<sup>2</sup>  
→ Speel een MD af waarop tracks zijn opgenomen.

---

### CHECKING

- Het apparaat controleert de aansluiting van een USB-apparaat.  
→ Wacht tot de controle van de aansluiting is voltooid.

---

### ERROR\*<sup>1</sup>

- De CD is vuil of is omgekeerd geplaatst.\*<sup>2</sup>
  - Reinig de disc of plaats deze op de juiste manier.
- Er is een lege disc geplaatst.
- De disc kan niet worden afgespeeld wegens een probleem.
  - Plaats een andere disc.
- Het USB-apparaat is niet automatisch herkend.
  - Sluit het opnieuw aan.
- Druk op  om de disc te verwijderen.

---

### FAILURE

- De luidsprekers of versterkers zijn niet correct aangesloten.  
→ Raadpleeg de installatiehandleiding van dit model om de aansluitingen te controleren.

---

### HUB NO SUPRT

- USB HUB of apparaten die zijn uitgerust met een HUB-functie, worden niet ondersteund door dit apparaat.

---

### LOAD

- De disc wordt geladen door de wisselaar.  
→ Wacht tot het laden is voltooid.

---

### L. SEEK +/-

- De lokale zoekfunctie is ingeschakeld tijdens automatisch afstemmen.

---

### NO AF

- Er is geen alternatieve frequentie voor de huidige zender.  
→ Druk op  +/- terwijl de programmaservicenaam knippert. Het apparaat gaat zoeken naar een andere frequentie met dezelfde PI-gegevens (programma-identificatie). ("PI SEEK" wordt weergegeven.)

---

### NO DEV (geen apparaat)

-  is geselecteerd terwijl er geen USB-apparaat is aangesloten. Een USB-apparaat of een USB-kabel is losgeraakt tijdens het afspelen.  
→ Zorg ervoor dat u een USB-apparaat en een USB-kabel aansluit.

---

### NO DISC

- De disc is niet in de CD/MD-wisselaar geplaatst.  
→ Plaats discs in de wisselaar.

---

### NO INFO

- Er is geen tekstinformatie aan de MP3-/WMA-/AAC-bestanden of ATRAC CD toegevoegd.

---

### NO MAG

- Er is geen discmagazijn in de CD-wisselaar geplaatst.  
→ Plaats het magazijn in de wisselaar.
-



---

**NO MUSIC**

De disc/het USB-apparaat bevat geen muziekbestanden.

→ Plaats een muziek-CD in dit apparaat of de MP3-compatibele wisselaar.

→ Sluit een USB-apparaat met muziekbestanden aan.

---

**NO NAME**

Er is geen naam voor de disc/groep/track of het album naar de track geschreven.

---

**NO TP**

Het apparaat blijft zoeken naar beschikbare TP-zenders.

---

**NOT READ**

De discgegevens zijn niet gelezen door het apparaat.

→ Plaats de disc en selecteer de disc in de lijst.

---

**NOTREADY**

De klep van de MD-wisselaar is open of de MD's zijn niet juist geplaatst.

→ Sluit de klep of plaats de MD's op de juiste manier.

---

**OFFSET**

Er is wellicht een interne storing.

→ Controleer de aansluiting. Als de foutmelding in het display blijft staan, moet u de dichtstbijzijnde Sony-handelaar raadplegen.

---

**OVERLOAD**

Het USB-apparaat is overbelast.

→ Koppel het USB-apparaat los en wijzig de bron met (SOURCE).

→ Dit geeft aan dat het USB-apparaat buiten gebruik is of dat een apparaat is aangesloten dat niet wordt ondersteund.

---

**READ**

Alle informatie over tracks en groepen/albums op de disc/het USB-apparaat wordt gelezen.

→ Wacht totdat het lezen is voltooid en het afspelen wordt automatisch gestart. Afhankelijk van de structuur van de disc/het USB-apparaat kan dit meer dan een minuut in beslag nemen.

---

**RESET**

De CD-speler en CD/MD-wisselaar kunnen niet worden bediend vanwege een probleem.

→ Druk op de RESET toets (pagina 4).

---

**USB NO SUPRT** (geen USB-ondersteuning)

Het aangesloten USB-apparaat wordt niet ondersteund.

→ Sluit een USB-apparaat voor massaopslag aan (pagina 17).

---

**"L L L L" of "i i i i"**

Tijdens het snel vooruit- of terugspoelen hebt u het begin of het einde van de disc bereikt en kunt u niet verder.

---

**"\_ "**

Het teken kan niet worden weergegeven met het apparaat.

---

Als deze oplossingen niet helpen, moet u de dichtstbijzijnde Sony-handelaar raadplegen. Als u het apparaat ter reparatie wegbrengt omdat een CD niet goed wordt afgespeeld, kunt u het beste de disc meenemen waarmee het probleem is begonnen.

**Ondersteuningsite**

Als u vragen hebt of de recentste ondersteuningsinformatie voor dit product wilt bekijken, gaat u naar de onderstaande website:

<http://support.sony-europe.com>

\*1 Als er een fout optreedt tijdens het afspelen van een CD of MD, wordt het discnummer van de CD of MD niet in het display weergegeven.

\*2 Het discnummer van de disc met de fout verschijnt in het display.





## Support site

If you have any questions or for the latest support information on this product, visit the web site below:

<http://support.sony-europe.com>

Bitte kreuzen Sie zunächst die genaue Modellbezeichnung in dem dafür vorgesehenen Feld an.

Tragen Sie danach die Seriennummer (SERIAL NO.) in dem reservierten Feld ein. Sie finden diese auf einem Aufkleber, der auf dem Gerätegehäuse angebracht ist. Nehmen Sie den ausgefüllten Geräte-Pass anschließend unbedingt aus der Bedienungsanleitung heraus, falls Sie diese im Fahrzeug aufbewahren möchten. Bitte bewahren Sie den Geräte-Pass an einem sicheren Ort auf. Er kann im Falle eines Diebstahls zur Identifikation Ihres Eigentums dienen.

caraudio

### Geräte-Pass

# SONY®

Dieser Geräte-Pass dient als Eigentumsnachweis für Ihr caraudio-Gerät im Falle eines Diebstahls.

Wir empfehlen, den Geräte-Pass nicht im Fahrzeug aufzubewahren, um Missbrauch zu verhindern.

Modellbezeichnung

CDX-GT616U

CDX-GT610U

Seriennummer (SERIAL NO.)

---

<http://www.sony.net/>

Sony Corporation Printed in Thailand